

KLIMAANLAGE

KLIMAGERÄT

DEUTSCH

Bitte lesen Sie diese Bedienungsanleitung vor dem Betrieb des Gerätes aufmerksam durch und bewahren Sie sie zum späteren Nachschlagen auf.

Die Montage darf nur durch qualifiziertes Personal und muss gemäß den nationalen Bestimmungen für elektrische Anschlüsse erfolgen.

Dieses Gerät muss mit einem Versorgungsleiter versehen sein, der den nationalen Vorschriften entspricht.

Übersetzung der ursprünglichen Instruktion (R410A/R32)

INHALTSVERZEICHNIS

3 SICHERHEITSSANWEISUNGEN

9 VOR DER INBETRIEBNAHME

- 9 Vorbereitung auf die Inbetriebnahme
- 9 Benutzung
- 9 Reinigung und Pflege
- 9 Kundendienst

10 BEDIENUNGSANLEITUNG





- 10 Einlegen der Batterien
- 10 Kabellose Fernbedienung Wartung
- 10 Bedienung
- 11 Beschreibung der Bauteile
- 12 Normalbetrieb
- 16 Unterfunktion
- 18 Luftzirkulationsbetrieb
- 18 Automatischer Reinigungsbetrieb
- 18 Betrieb des Luftreinigers
- 19 Energiesparender Kühlungsmodus (Optional)
- 19 Maßeinheit für die Temperaturanzeige
- 19 Einstellung der Modussperre
- 20 Timer-Einstellung
- 20 Timer-Einstellung löschen
- 20 Betrieb im Ruhemodus
- 20 Automatischer Wechselbetrieb (nur Einzelgeräte)
- 21 Horizontale Flügelsteuerung
- 21 Wählen Sie die Luftauslassrichtung (für Konsole) aus
- 21 Filterzeichen
- 22 Benutzerbetrieb
- 22 Automatische Neustart-Funktion

23 WARTUNG UND SERVICE

- 23 Kassetten-Deckentyps-1weg
- 24 Kassetten-Deckentyps-4weg
- 25 Unterputz-Rohrführungsmodell
- 26 Art Cool Gallery Series
- 28 An Der Wand Montiert
- 29 Convertible
- 30 Konsole
- 31 Wenn Sie das Klimagerät länger nicht benutzen wollen
- 31 Hinweisen für den Betrieb
- 32 Bevor Sie den Kundendienst verständigen...

Sicherheitsanweisungen

Auf Innen- und Außeneinheiten werden die folgenden Symbole angezeigt.

	<p>Lesen Sie die Bedienungsanleitung sorgfältig durch, bevor Sie das Gerät bedienen.</p>		<p>Diese Vorrichtung ist mit einem flammbaren Kühlmittel gefüllt (für R32).</p>
	<p>Dieses Symbol weist darauf hin, dass die Betriebsanleitung sorgfältig gelesen werden sollte.</p>		<p>Dieses Symbol weist darauf hin, dass die Service-Fachkraft beim Umgang mit diesem Gerät die Anleitung im Installationshandbuch befolgen sollte.</p>

Die folgenden Sicherheitsrichtlinien dienen dazu, unvorhergesehene Risiken oder Beschädigungen durch unsicheren oder nicht ordnungsgemäßen Betrieb des Geräts zu vermeiden. Die Richtlinien sind unterteilt in die Hinweise 'WARNUNG' und 'ACHTUNG', wie nachfolgend beschrieben.

! Dieses Symbol wird angezeigt, um auf Punkte und Bedienvorgänge hinzuweisen, die ein Risiko bergen können. Lesen Sie den mit diesem Symbol gekennzeichneten Teil sorgfältig und befolgen Sie die Anweisungen, um Risiken zu vermeiden.

! WARNUNG

Damit wird angezeigt, dass die Nichtbeachtung der Anweisung zu ernsthaften Verletzungen oder zum Tod führen kann.

! ACHTUNG

Damit wird angezeigt, dass die Nichtbeachtung der Anweisungen zu leichten Verletzungen oder einer Beschädigung des Geräts führen kann.

! WARNUNG

Installation

- Keinen defekten Überlastungsschalter oder Überlastungsschalter mit zu geringer Leistung verwenden. Gerät nur in einem dedizierten Schaltkreis betreiben.
 - Es besteht Feuer- oder Stromschlaggefahr.
- Elektrischen Anschlüsse nur vom Händler, Verkäufer, einem qualifizierten Elektriker oder Service-Center durchführen lassen.
 - Gerät nicht auseinander bauen oder reparieren. Es besteht Feuer- oder Stromschlaggefahr.

- Das Gerät muss immer geerdet werden.
 - Es besteht Feuer- oder Stromschlaggefahr.
- Blende und Abdeckung des Reglerkastens gut befestigen.
 - Es besteht Feuer- oder Stromschlaggefahr.
- Immer einen dedizierten Schaltkreis und Überlastungsschalter verwenden.
 - Unsachgemäße Anschlüsse oder Montage bergen Feuer- oder Stromschlaggefahr.
- Eine Sicherung mit ordnungsgemäßer Nennleistung verwenden.
 - Es besteht Feuer- oder Stromschlaggefahr.
- Netzkabel nicht verändern oder verlängern.
 - Es besteht Feuer- oder Stromschlaggefahr.
- Das Gerät niemals selbst (vom Kunden) montieren, entfernen oder neu installieren.
 - Es besteht Feuer-, Stromschlag-, Explosions- oder Verletzungsgefahr.
- Das Gerät vorsichtig auspacken und montieren.
 - Scharfe Kanten bergen Verletzungsgefahr. Besonders auf Gehäusekanten und Lamellen des Kondensators und Verdampfers achten.
- Zur Montage immer den Händler oder ein qualifiziertes Service-Center verständigen.
 - Es besteht Feuer-, Stromschlag-, Explosions- oder Verletzungsgefahr.
- Gerät nicht auf einem defekten Standfuß montieren.
 - Es besteht die Gefahr von Verletzungen, Unfällen und Beschädigungen des Gerätes.
- Den Überlastungsschalter oder Netzschalter nicht einschalten, wenn die Frontblende, das Gehäuse, die obere Geräteabdeckung oder der Schaltkasten abgenommen oder geöffnet wurde.
 - Ansonsten besteht Brand-, Stromschlag-, Explosions- und Lebensgefahr.
- Der Montageort sollte im Laufe der Zeit nicht instabil werden.
 - Bei einem instabilen Montageort könnte das Klimagerät herunterfallen und Sachbeschädigungen, Geräteausfälle und Verletzungen verursachen.
- Verwenden Sie für die Leckprüfung oder zur Entlüftung eine Vakuumpumpe oder Schutzgas (Stickstoff). Luft oder Sauerstoff nicht komprimieren und keine brennbaren Gase verwenden. Es besteht Brand- und Explosionsgefahr.
 - Ansonsten besteht Lebens-, Verletzungs-, Brand- oder Explosionsgefahr.
- Das Gerät muss in einem gut belüfteten Bereich aufbewahrt werden, in dem die Raumgröße dem für den Betrieb angegebenen Raum entspricht. (für R32)
- Leitungen, die an ein Gerät angeschlossen sind, dürfen keine Zündquelle enthalten. (für R32)

- Das Gerät muss in einem Raum aufbewahrt werden, ohne die Zündquellen kontinuierlich zu betreiben (z. B. offene Flammen, ein Betriebsgasgerät oder eine Elektroheizung.)
- Halten Sie alle erforderlichen Lüftungsöffnungen frei von Hindernissen.

Betrieb

- Das Netzkabel darf während des Betriebs nicht herausgezogen oder beschädigt werden.
 - Es besteht Feuer- oder Stromschlaggefahr.
- Keine Gegenstände auf das Netzkabel stellen.
 - Es besteht Feuer- oder Stromschlaggefahr.
- Gerät niemals mit feuchten Händen berühren (betreiben).
 - Es besteht Feuer- oder Stromschlaggefahr.
- Keine Heizkörper oder andere Geräte in der Nähe des Netzkabels aufstellen.
 - Es besteht Feuer- und Stromschlaggefahr.
- Es darf kein Wasser in elektrische Bauteile eindringen.
 - Dadurch kann das Gerät beschädigt oder ein Feuer/ Stromschlag verursacht werden.
- Keine brennbaren Gase oder Flüssigkeiten in der Nähe des Gerätes lagern.
 - Es besteht die Gefahr von Feuer und des Ausfalls des Gerätes.
- Gerät nicht für eine längere Zeit in geschlossenen Räumen betreiben.
 - Es könnte ein Sauerstoffmangel eintreten.
- Bei austretendem brennbaren Gasen vor dem Betrieb des Gerätes das Gas abdrehen und Fenster zur Belüftung öffnen.
 - Das Telefon nicht verwenden und keine Schalter betätigen. Es besteht Explosions- oder Feuergefahr.
- Falls durch das Gerät ungewöhnliche Geräusche oder Rauch verursacht werden, die Sicherung ausschalten oder das Netzteilkabel abziehen.
 - Es besteht Stromschlag- oder Feuergefahr.
- Bei Gewitter oder Sturm das Gerät abstellen und Fenster schließen. Gerät nach Möglichkeit vor dem Gewitter vom Fenster entfernen.
 - Dadurch können Sachbeschädigungen, Geräteausfälle oder Stromschläge verursacht werden.
- Einlassgitter des Gerätes während des Betriebs nicht öffnen. (Den elektrostatischen Filter, falls vorhanden, nicht berühren.)
 - Es besteht die Gefahr von Sachbeschädigungen, Stromschlägen oder Geräteausfällen.

- Falls das Gerät nass wird (überflutet oder in Flüssigkeit getaucht), verständigen Sie ein qualifiziertes Service-Center.
 - Es besteht Feuer- oder Stromschlaggefahr.
- Es darf kein Wasser in das Gerät gelangen.
 - Es besteht die Gefahr von Feuer, Stromschlägen oder Sachbeschädigungen.
- Gerät beim Betrieb zusammen mit einem Ofen, usw. von Zeit zu Zeit belüften.
 - Es besteht Feuer- oder Stromschlaggefahr.
- Bei Reinigung oder Wartung des Gerätes die Hauptstromversorgung abschalten.
 - Es besteht die Gefahr von Stromschlägen.
- Es muss gewährleistet werden, dass niemand auf das Außengerät tritt oder fällt.
 - Es besteht die Gefahr von Verletzungen sowie von Beschädigungen des Gerätes.
- Das Klimagerät sollte bei extrem hoher Luftfeuchtigkeit oder bei geöffneten Türen/Fenstern nicht lange betrieben werden.
 - Feuchtigkeit könnte kondensieren und Möbel befeuchten oder beschädigen.
- Den Überlastungsschalter oder Netzschalter nicht einschalten, wenn die Frontblende, das Gehäuse, die obere Geräteabdeckung oder der Schaltkasten abgenommen oder geöffnet wurde.
 - Ansonsten besteht Brand-, Stromschlag-, Explosions- und Lebensgefahr.

⚠ ACHTUNG

Installation

- Nach der Montage oder Reparatur des Gerätes immer auf Gaslecks (Kältemittel) überprüfen.
 - Ein niedriger Kältemittelstand kann zum Ausfall des Gerätes führen.
- Ablassschlauch zum ordnungsgemäßen Wasserabfluss montieren.
 - Mangelhafte Verbindungen können Wasserlecks verursachen.
- Das Gerät immer waagrecht montieren.
 - So werden Vibrationen oder Wasserlecks vermieden.
- Das Gerät muss von mind. zwei Personen angehoben oder transportiert werden.
 - Achten Sie auf mögliche Verletzungsgefahren.
- Die Wartung darf nur gemäß Empfehlung von Gerätehersteller erfolgen. Wartung und Instandhaltung, die die Unterstützung von anderen Fachkräften erfordern, sind unter der Aufsicht der bei der Verwendung von brennbaren Kältemitteln zuständigen Person durchzuführen. (für R32)

- Das Gerät muss so aufbewahrt werden, dass keine mechanischen Beschädigungen auftreten.
- Das Gerät so montieren, dass umliegende Nachbarn nicht durch warme Abluft oder Lärm des Außengerätes belästigt werden.
 - So vermeiden Sie Streitfälle mit den Nachbarn.
- Installation, Reparatur oder Änderungen müssen durch einen zertifizierten Betrieb mit zertifizierten Personal durchgeführt werden. Anderenfalls wird keine Garantie gewährt.
 - Alle mit der Reparatur verbundenen Kosten gehen dann zu Lasten des Eigentümers.

Betrieb

- Setzen Sie sich nicht für eine längere Zeit direkt der Kaltluft aus. (Nicht im Luftzug sitzen.)
 - Dies könnte zu Gesundheitsschäden führen.
- Gerät nicht für besondere Zwecke, wie z. B. für Lebensmittel oder Kunstgegenstände usw., verwenden. Es handelt sich um ein Klimagerät und nicht um ein Präzisions-Kühlsystem.
 - Dadurch können Sachbeschädigungen verursacht werden.
- Lufteinlass und -auslass nicht verdecken.
 - Ansonsten könnte das Gerät ausfallen.
- Zur Reinigung ein weiches Tuch verwenden. Keine scharfen Reiniger, Lösungen usw. verwenden.
 - Es besteht die Gefahr von Feuer, Stromschlägen oder Beschädigungen der Kunststoffteile des Gerätes.
- Metallteile des Gerätes beim Entfernen des Luftfilters nicht berühren. Sie sind sehr scharfkantig!
 - Es besteht Verletzungsgefahr.
- Nicht auf das Gerät treten und nichts ablegen. (Außengeräte)
 - Es besteht die Gefahr von Verletzungen und Geräteausfällen.
- Filter immer sorgfältig einsetzen. Filter alle zwei Wochen oder bei Bedarf öfter reinigen.
 - Verschmutzte Filter verringern die Leistung des Klimagerätes und könnten zu Fehlfunktionen oder Beschädigungen des Gerätes führen.
- Während des Betriebs niemals die Hände oder Gegenstände durch Lufteinlass oder -auslass in das Gerät führen.
 - Scharfe Kanten und sich bewegende Teile bergen Verletzungsgefahren.
- Vom Gerät abgeschiedenes Wasser niemals trinken.

- Es ist unhygienisch und kann zu erheblichen Gesundheitsschäden führen.
- Bei der Reinigung des Gerätes einen festen Untergrund oder eine stabile Leiter verwenden.
 - Achten Sie auf mögliche Verletzungsgefahren.
- Jede Person, die an der Arbeit an einem Kältemittelkreislauf beteiligt ist oder sich in einen Kältemittelkreislauf einbringt, sollte ein gültiges Zertifikat von einer von der Industrie akkreditierten Beurteilungsbehörde abgeben, die ihre Kompetenz zur Kälteerzeugung in Übereinstimmung mit einer von der Industrie anerkannten Beurteilungsspezifikation genehmigt. (für R32)
- Dieses Gerät sollte nicht durch Personen (einschließlich Kindern) mit verminderten physikalischen, sensorischen oder mentalen Fähigkeiten oder mit mangelnder Erfahrung und Sachkenntnis bedient werden, es sei unter Aufsicht oder Anleitung zur sachgerechten Bedienung durch eine für die Sicherheit verantwortliche Person.
 - Kinder sollten beaufsichtigt werden, um zu gewährleisten, dass das Gerät nicht zum Spielen verwendet wird.
- Dieses Gerät sollte nicht durch Kinder im Alter von unter 8 Jahren sowie Personen mit verminderten physikalischen, sensorischen oder mentalen Fähigkeiten oder mit mangelnder Erfahrung und Sachkenntnis bedient werden, es sei unter Aufsicht oder vorheriger Anleitung zur sicheren und sachgerechten Bedienung einschließlich der Unterweisung über mögliche Gefahren. Kinder dürfen nicht mit dem Gerät spielen. Die Reinigung und Wartung sollte nicht von Kindern ohne Aufsicht vorgenommen werden.
- Sollte das Netzkabel beschädigt sein, muss es vom Hersteller, vom Servicebetrieb oder von ausgebildetem Fachpersonal durch ein spezielles Kabel ausgetauscht werden.
- Berühren Sie die Kältemittel- und Wasserleitung sowie interne Teile nicht während des Betriebs oder unmittelbar nach dem Betrieb.
 - Es besteht die Gefahr von Verbrennungen bzw. Erfrierungen.

Vor der Inbetriebnahme

Vorbereitung auf die Inbetriebnahme

1. Wenden Sie sich für die Installation an einen Fachinstallateur.
2. Gerät einem dedizierten Schaltkreis.

Benutzung

1. Dem direkten Luftstrom über längere Zeit ausgesetzt zu sein, kann der Gesundheit schaden. Setzen Sie Personen, Tiere oder Pflanzen nicht über längere Zeit dem direkten Luftstrom aus.
2. Bei gleichzeitigem Betrieb einer Heizung sorgen Sie für gute Belüftung des Raums, da es andernfalls zu Sauerstoffmangel kommen kann.
3. Benutzen Sie dieses Klimagerät nicht für unsachgemäße Zwecke (z. B. Aufbewahrung von Präzisionsmaschinen, Lebensmitteln, Tieren oder Pflanzen). Eine solche Benutzung des Geräts kann schädigend sein.

Reinigung und Pflege

1. Berühren Sie bei der Entfernung des Filters nicht die Metallteile des Geräts. Bei der Handhabung von Gegenständen mit scharfen Metallrändern können Verletzungen auftreten.
2. Benutzen Sie zur Reinigung des Geräteinnern kein Wasser. Wird das Gerät Wasser ausgesetzt, kann die Isolierung beschädigt werden, was Stromschläge verursachen kann.
3. Vor der Reinigung des Geräts stellen Sie sicher, dass der Netzschalter und der Trennschalter ausgeschaltet sind. Während des Betriebs dreht sich der Ventilator bei hoher Geschwindigkeit. Bei versehentlichem Einschalten des Netzschalters während der Reinigung der inneren Teile des Geräts besteht Verletzungsgefahr.

Kundendienst

Wenden Sie sich für Reparaturen und Wartung an einen autorisierten Servicepartner.

Bedienungsanleitung

Einlegen der Batterien

1. Schieben Sie die Batterieklappe zum Öffnen in Pfeilrichtung.
2. Legen Sie die Batterien ein. Achten Sie dabei auf die richtige Polung (+) und (-) der Batterien.
3. Setzen Sie die Batterieklappe wieder auf die Fernbedienung.

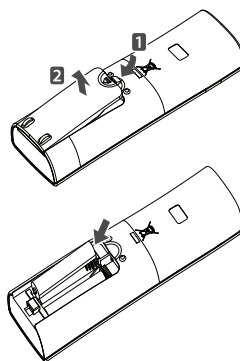

HINWEIS

1. Verwenden Sie keine Batterien unterschiedlichen Typs.
2. Falls das Gerät über einen längeren Zeitraum nicht genutzt wird, nehmen Sie die Batterien heraus.
3. Falls die Anzeige der Fernbedienung schwächer wird, tauschen Sie beide Batterien gegen neue aus.

Kabellose Fernbedienung Wartung

1. Bewahren Sie die Fernbedienung an einem leicht erreichbaren Ort auf.
2. Befestigen Sie die Halterung mit den beiliegenden Schrauben z. B. an der Wand.
3. Legen Sie die Fernbedienung in der Halterung ab.

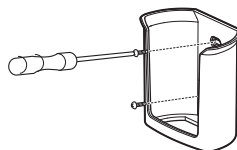

HINWEIS

1. Die Fernbedienung sollte keiner direkten Sonneneinstrahlung ausgesetzt werden.
2. Zur störungsfreien Übertragung sollten Signalsender- und -empfänger stets sauber gehalten werden. Reinigen Sie beide ggf. mit einem weichen Tuch.
3. Mehrere fernbedienbare Geräte im Raum sollten entfernt voneinander aufgestellt werden. Bitten Sie ggf. einen Techniker um Hilfe.

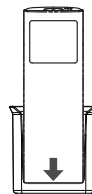

Bedienung

1. Der Signalempfänger befindet sich im Gerät.
2. Richten Sie die Fernbedienung auf das Gerät.
Achten Sie darauf, dass sich kein Hindernis zwischen Fernbedienung und Gerät befindet.

Beschreibung der Bauteile

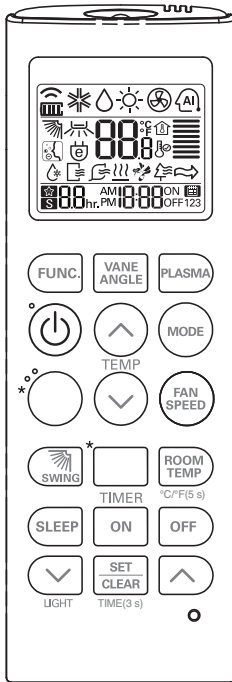

Zubehör

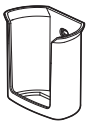

Halterung
(1 Stk.)



Montageschrauben
(2 Stk.)

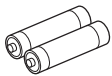

Batterien Größe AAA
(1,5V) (2 Stk.)

Bauteile	Beschreibung
	LCD-Display
	Zur Einstellung der Zusatzfunktion
	Zur Einstellung jedes Lamellenwinkels
	Zur Einstellung der Plasma-Reinigungsfunktion
	Zum Ein- und Ausschalten
	Zur Einstellung der gewünschten Temperatur
	Zur Einstellung der Betriebsart
	Zur schnellen Änderung der Raumtemperatur
	Zur Einstellung der Lüfterdrehzahl
	Zur Einstellung der gewünschten Auf-/Abströmungsrichtung
	Zur Einstellung der gewünschten Luftstromrichtung nach links/rechts
	AIR OUTLET-Taste
	Zur Kontrolle der Raumtemperatur
	Zur Einstellung des Sleep-Timer-Betriebs
	Zur Einstellung des Einschalt-Timer-Betriebs
	Zur Einstellung des Ausschalt-Timer-Betriebs
	Wir zur Einstellung des Timers verwendet.
	Zum Einstellen/Löschen des Timerbetriebs.

* Abhängig vom jeweiligen Modell werden einige Funktionen möglicherweise nicht unterstützt.

Normalbetrieb

Ein / Aus

Drücken Sie die Taste .

OPER MODE

Drücken Sie die Taste .

※ Einige Funktionen können je nach Produkt nicht funktionieren.

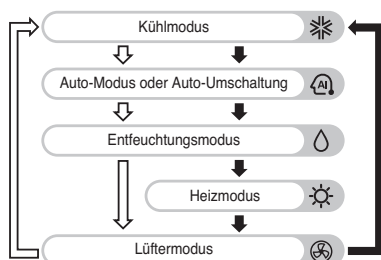

• Kühlmodus (↓), Geräte mit Wärmepumpe (↑)

2 Drücken Sie die Taste  oder , um die gewünschte Temperatur einzustellen.

※ Einstelltemperaturbereich:
16 °C ~ 30 °C (60 °F ~ 86 °F)

Entfeuchtungsmodus

Es entfernt Feuchtigkeit, während es schwach kühlt.

1 Drücken Sie wiederholt die Taste , um den Entfeuchtungsmodus auszuwählen.

Das Symbol  wird angezeigt.

※ Es gibt keine gewünschte Temperatur für den Entfeuchtungsbetrieb.

※ Verwenden Sie ihn in der Regenzeit oder bei hoher Luftfeuchtigkeit, um Feuchtigkeit effektiv zu entfernen und gleichzeitig den Raum zu kühlen.

Kühlmodus

1 Drücken Sie wiederholt die Taste , um den Kühlmodus auszuwählen.

Das Symbol  wird angezeigt.

2 Drücken Sie die Taste  oder , um die gewünschte Temperatur einzustellen.

※ Einstelltemperaturbereich:
18 °C ~ 30 °C (64 °F ~ 86 °F)

Lüftermodus

Es wird Innenraumluft anstelle von kaltem Wind geblasen.

1 Drücken Sie wiederholt die Taste , um den Lüftermodus auszuwählen.

Das Symbol  wird angezeigt.

※ Es gibt keine gewünschte Temperatur für den Lüfterbetrieb.

※ Dabei wird nur für die Zirkulation der Raumluft gesorgt.



Heizmodus

1 Drücken Sie wiederholt die Taste , um den Heizmodus auszuwählen.

Das Symbol  wird angezeigt.

Betriebsmodus Luftbefeuchtung



Diese Funktion verwaltet automatisch die Raumtemperatur ausgehend von der eingestellten Temperatur.

- 1 Drücken Sie wiederholt die Taste , um die automatische Betriebsart zu wählen.
Das Symbol  wird angezeigt.

Nur Kühlmodell

Temperatur und Lüftergeschwindigkeit werden von der elektronischen Steuerung je nach herrschender Raumtemperatur eingestellt.

Wenn Ihnen warm oder kalt ist, drücken Sie die Taste

 oder , um den Heiz- oder Kühleffekt zu verstärken.

Die Lüftergeschwindigkeit des Innengerätes kann nicht umgeschaltet werden. Sie wird direkt im Automatikbetrieb eingestellt.





Bitte wählen Sie den Code gemäß Ihrem Gefühl aus.

Code	Gefühl
2	Kalt
1	Etwas kalt
0	Normal
-1	Etwas warm
-2	Warm

Kühl- und Heizmodell

Sie können die gewünschte Temperatur sowie die Lüftergeschwindigkeit des Innengerätes einstellen.

Temperatur für Moduswechsel einstellen

- 1 Drücken Sie die Taste  so oft, bis das Symbol  blinkt.
- 2 Drücken Sie die Taste  oder , um die gewünschte Temperatur einzustellen.
- 3 Drücken Sie die Taste , um die gewünschte Temperatur einzustellen.

※ Der Standardwert beträgt 2°C (4°F). Änderung des Temperaturbereichs: 1°C ~ 7°C (2°F ~ 14°F)

Beispiel für eine Temperaturänderung

Zustand

- 1) Modus: Auto-Modus
 - 2) Temperatur: 22°C (72°F)
 - 3) Temperaturänderung: 3°C (6°F) → Änderung der Temperatur mit einer Differenz von 3°C (6°F)
- ※ Bei einer der oben aufgeführten Bedingungen arbeitet das Gerät wie in der Kurve dargestellt.

- ① : Beginn des Kühlbetriebs
② : Beginn des Heizbetriebs

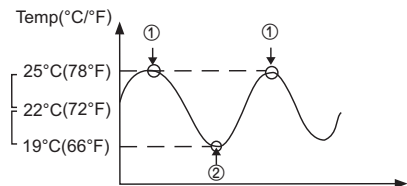

Schnellkühlung

- 1 Drücken Sie wiederholt die Taste , um den Kühlmodus auszuwählen.

Das Symbol  wird angezeigt.

- 2 Drücken Sie die Taste .

Das Symbol  wird angezeigt.

※ Einige Modelle arbeiten 30 Minuten lang im Leistungskühlmodus.

Lüfterdrehzahl

Drücken Sie wiederholt die Taste , um die Lüfterdrehzahl einzustellen.

→ Niedrig → Mittel → Hoch → Automatisch

- ※ Einige Lüfterdrehzahlen können je nach Produkt nicht funktionieren.
- ※ Automatische Lüfterdrehzahl
- Sie wird als Animationseffekt wie unten dargestellt.



Raumtemperatur anzeigen

Drücken Sie die  Taste Die Zimmertemperatur wird nach 5 Sekunden angezeigt. Nach 5 Sekunden zeigt das Display wieder die gewünschte Temperatur an. Je nach Lage der Fernbedienung können sich die echte Zimmertemperatur und die angezeigte Temperatur unterscheiden.

- ※ Drücken Sie die Taste  5 Sekunden lang, dann ändert sich die Einheit der Temperatur von Celsius zu Fahrenheit oder von Fahrenheit zu Celsius.

Einstellung der Luftstromrichtung

※ Diese Funktion kann je nach Produkt nicht funktionieren.

Aufwärts-/Abwärts-Luftstrom

- 1 Drücken Sie die  Taste Dann werden die Lüftungsschlitze nach oben oder unten gerichtet.

Das Symbol  wird angezeigt.

- 2 Drücken Sie erneut die Taste , um den Vorgang abzubrechen.

- ※ Benutzen Sie immer die Fernbedienung, wenn Sie die Luftstromrichtung nach oben/unten anpassen wollen. Falls Sie versuchen, die Lüftungsschlitze für die Luftstromrichtung per Hand zu richten, könnte das Klimagerät beschädigt werden.
- ※ Ist das Gerät ausgeschaltet, sind die Lüftungsschlitze für die Luftstromrichtung nach oben/unten geschlossen, sodass keine Luft über den Luftauslass des Systems nach innen einströmt.

Links-/Rechts-Luftstrom

- 1 Drücken Sie die  Taste Die Lüftungsschlitze schwingen nach links und rechts.

Das Symbol  wird angezeigt.

- 2 Drücken Sie erneut die Taste , um den Vorgang abzubrechen.

Timer

Einstellen der aktuellen Uhrzeit

1 Drücken Sie die Taste  3 Sekunden lang.

2 Drücken Sie die Tasten  oder , bis die gewünschte Zeit eingestellt ist. (Wenn Sie die Taste lange drücken, ändert sie sich schnell in 10-Minuten-Schritten.)



3 Drücken Sie die Taste .

※ Überprüfen Sie die Anzeige für AM und PM

Sleep-Timer-Einstellung

Sie wird beim Schlafen oder zum automatischen Ausschalten des Geräts innerhalb weniger Stunden verwendet.

1 Drücken Sie die Taste .



2 Drücken Sie die Tasten  oder , bis die gewünschte Zeit eingestellt ist. (Die maximale Einstellung beträgt 7 Stunden)

3 Drücken Sie die Taste .

Sleep-Timer-Einstellung

Sie wird verwendet, um das Produkt innerhalb weniger Stunden automatisch einzuschalten.

1 Drücken Sie die Taste .



2 Drücken Sie die Tasten  oder , bis die gewünschte Zeit eingestellt ist.

3 Drücken Sie die Taste .

Sleep-Timer-Einstellung

Sie wird verwendet, um das Produkt innerhalb weniger Stunden automatisch auszuschalten.

1 Drücken Sie die Taste .

2 Drücken Sie die Tasten  oder , bis die gewünschte Zeit eingestellt ist.

3 Drücken Sie die Taste .

Löschen der Timer-Einstellung

Drücken Sie die Taste , um alle Timer-Einstellungen zu löschen.

Wenn Sie alle Timer-Einstellungen löschen möchten, drücken Sie jede Timer-Taste und drücken die Taste

.

Unterfunktion

※ Unterfunktionen können je nach Produkt nicht funktionieren.

Plasma-Reinigung (Optional)

Es ist die Luftreinigungsfunktion, die die Raumluft sauber und erfrischend macht.



1 Wenn Sie die  Taste drücken, startet die Plasma-Reinigung.

Das Symbol  wird angezeigt.

※ Drücken Sie beim Anhalten die Taste , um die Luftreinigung allein auszuführen.

Automatische Reinigung (optional)

Sie beseitigt Gerüche und verhindert das Wachstum von Pilzen.

1 Drücken Sie die Taste  so oft, bis das Symbol  blinkt.

2 Drücken Sie die Taste , um diese Funktion zu reservieren oder abzubrechen.

※ Wenn die automatische Entfeuchtungsfunktion während des Betriebs eingestellt wird, wird die in der Klimaanlage verbliebene Feuchtigkeit zu Betriebsende entfernt, wenn die Klimaanlage angehalten wird.

※ Wenn die automatische Entfeuchtungsfunktion während des Anhaltens eingestellt wird, wird die automatische Entfeuchtungsfunktion zu Betriebsende durchgeführt, wenn die Klimaanlage nach dem nächsten Betrieb angehalten wird.

※ Während des automatischen Entfeuchtungsbetriebs wird sie auf Trockenbetrieb mit geringer Windintensität eingestellt.



INTELLIGENTE DIAGNOSE (Option)

Mit dieser Funktion wird Staub am Filter automatisch gereinigt.

Automatischer intelligenter Reinigungsbetrieb (optional)



Wenn die akkumulierte Betriebszeit des Gerätes 30 Stunden überschreitet, startet die automatische intelligente Reinigung, wenn das Gerät ausgeschaltet wird.

1 Schalten Sie das Gerät ein.

2 Drücken Sie die Taste  so oft, bis das Symbol  blinkt.

3 Drücken Sie die Taste , um diese Funktion zu reservieren oder abzubrechen.

Manueller intelligenter Reinigungsbetrieb (optional)

1 Wenn das Gerät stoppt, drücken Sie die Taste  so oft, bis das Symbol  blinkt.

2 Drücken Sie die Taste , um diese Funktion zu reservieren oder abzubrechen.

※ Der Roboterreiniger bewegt sich hin und her, um den im Filter angesammelten Staub zu reinigen.

※ Der gereinigte Staub wird in den Staubbehälter befördert.

※ Die Roboter-Reinigungsmethode kann in Abhängigkeit vom Modell variieren. Für weitere Informationen beziehen Sie sich bitte auf das Produkthandbuch.



Einstellen der Helligkeit der LCD-Anzeige (optional)

Sehr praktisch, wenn Sie das Gefühl haben, dass das Display der Einheit zu hell ist.

- 1 Drücken Sie die Taste .

Elektrische Heizung (optional)

Diese Funktion kann nur in der Betriebsart „Heizbetrieb“ ausgewählt werden.

- 1 Drücken Sie die Taste  so oft, bis das Symbol  blinkt.



- 2 Drücken Sie die Taste , um diese Funktion zu reservieren oder abzubrechen.

※ In der Betriebsart „Heizbetrieb“ wird das Symbol für das Innengerät angezeigt und die Zusatzheizung wird automatisch eingeschaltet. Das Symbol für die Zusatzheizung erscheint jedoch nicht im Anzeigefenster der kabellosen Fernbedienung.

Individuelle Lamellenwinkel-Steuerung (optional)

Mit dieser Funktion können Sie, die 4 Lamellenwinkel individuell beim 4-Wege-Deckentyp, Kassetten-Produktgruppe, einstellen.

- 1 Drücken Sie wiederholt die Taste , um die Lamelle auszuwählen.

- 2 Stellen Sie jeden Lamellenwinkel durch Drücken der Tasten  oder  ein (Schritte 1~6).

※ Halten Sie die Taste 3 Sekunden lang gedrückt, um alle Lüftungswinkel auf die Standardwinkel einzustellen.

Luftzirkulationsbetrieb

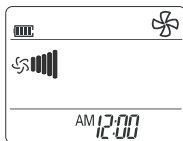

In dieser Betriebsart zirkuliert die Luft, ohne Kühlung oder Heizung zu bewirken. Sie kann durch Drücken der BETRIEBSARTWAHLTASTE aktiviert werden. Sobald die Luftzirkulation aktiviert wurde, können Sie die Lüfterdrehzahl durch Drücken der Taste LÜFTER-GESCHWINDIGKEIT auswählen.

MODE

HINWEIS Während dieses Vorgangs leuchtet die Betriebslampe "Blau" auf.

Automatischer Reinigungsbetrieb

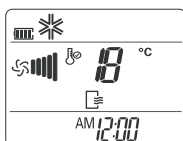

Wählen Sie den Automatischen Reinigungsbetrieb über die Taste **A/CLEAN** Funktionseinstellung. Nachdem das Gerät ausgeschaltet wurde, läuft der Innenventilator noch für etwa 15 Minuten intern weiter, ohne Kühlung oder Entfeuchtung zu bewirken. Diese Funktion trocknet alle Reste an Feuchtigkeit und reinigt das Gerät von Innen. Wenn Sie die Taste für den Automatischen Reinigungsbetriebs erneut drücken, wird diese Funktion deaktiviert.

A/CLEAN

HINWEIS

- Während des Automatischen Reinigungsbetriebs können nur AN-/AUS-Taste, REINIGER-Taste und die AUTOMATISCHE REINIGUNGSTASTE verwendet werden. Während dieses Vorgangs leuchtet die Betriebslampe "Blau" auf und beginnt zu blinken.

Betrieb des Luftreinigers

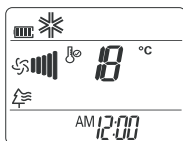

Das sterilisierte Ionenerzeugungssystem, Ionen-Generator genannt, emittiert rund 1,2 Millionen Ionen und fängt gefährliche Substanzen auf, die in der Luft schweben, indem es proaktiv nach Keimen sucht und diese einfängt. Der Betrieb des Luftreinigers kann durch Drücken der Taste REINIGER auf der Fernbedienung gestartet werden. Ein erneutes Drücken deaktiviert den Betrieb.

PLASMA

HINWEIS

- Diese Funktion kann in jeder Betriebsart und Lüfterdrehzahl durch Drücken der REINIGER-Taste verwendet werden.
- Ein separater Reinigungsbetrieb ist im angehaltenen Zustand möglich. Diese wird durch Drücken der REINIGER-Taste oder der AN/AUS-Taste deaktiviert.
- Sobald Jet Cool im separaten REINIGER-Betrieb betrieben wird, werden Reinigung und Jet Cool gleichzeitig betrieben. 30 Minuten nach diesem Betrieb, kehrt es zur Reinigung im Kühlbetrieb zurück, mit hoher Lüfterdrehzahl und 18°C Temperatureinstellung.

Energiesparender Kühlungsmodus (Optional)

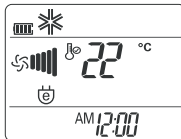

Diese Betriebsart dient zum energiesparenden Kühlungsbetrieb. Hierbei wird der Betrieb durch Einstellung der Anpassungsdauer des Körpers, je nach der Uhrzeit und Temperatur, sowie durch die automatische Einstellung der gewünschten Temperatur optimiert.

E/SAVING

Der Stromspar-Kühlungsbetrieb kann durch Drücken der Taste ENERGY SAVING COOLING MODE auf der Fernbedienung gestartet werden. und durch erneutes Drücken dieser Taste wieder angehalten.

Maßeinheit für die Temperaturanzeige

Diese Funktion erlaubt das Umschalten der Temperaturanzeige zwischen Celsius und Fahrenheit.

°C/°F

Einstellung der Modussperre

Sie können den Betriebsmodus als "nur Kühlen" oder "nur Heizen" auswählen.





1. Falls Sie diese für 5 Sekunden oder länger drücken, ändert sich der Betriebsmodus auf "Nur Kühlen".
2. Falls Sie diese für 5 Sekunden oder länger drücken, ändert sich der Betriebsmodus auf "Nur Heizen".
3. Drücken Sie diese für 5 Sekunden oder länger, um den "nur Heizen"-Modus freizugeben.

- Im "nur Kühlen"- oder "nur Heizen"-Modus kann eine Modusänderung nicht vorgenommen werden.

HINWEIS

Verwenden Sie eine andere Steuerung als eine Drahtlose, um den Betriebsmodus ändern zu können.

Timer-Einstellung

1. Drücken Sie entweder die Taste „Ein“ oder die Taste „Aus“.  
2. Drücken Sie mehrmals die Tasten zum Einstellen der Uhrzeit, bis die gewünschte Uhrzeit eingestellt ist.  
3. Drücken Sie die Taste „Bestätigen/Löschen“. 

Timer-Einstellung löschen

- Um sämtliche Timer-Einstellungen zu löschen, drücken Sie die Taste SET/CLEAR.
- Um eine einzelne Timer-Einstellung zu löschen, drücken Sie die Taste Timer und wählen Sie die Einstellung Programmierung 'Ein' oder Programmierung 'Aus'. Richten Sie nun die Fernbedienung auf den Signalempfänger und drücken Sie die Taste Set/Clear. (die Timer-Anzeige wird ausgeblendet.)

Betrieb im Ruhemodus

Drücken Sie die TASTE FÜR DEN AUTOMATISCHEN RUHEMODUS, um die automatische Ausschaltzeit für das Gerät einzustellen.



Der Timer kann in Schritten zu einer Stunde eingestellt werden. Drücken Sie dazu ein bis sieben Mal die TASTE FÜR DEN AUTOMATISCHEN RUHEMODUS. Die Aktivierung des Ruhemodus erfolgt nach einer bis sieben Stunden.

HINWEIS

- Im Ruhemodus dreht sich der Lüfter der Innenanlage im Kühlungsmodus mit sehr geringer und im Heizmodus mit geringer Geschwindigkeit. Auf diese Weise wird eine störungsfreie Nachtruhe gewährleistet.
- **Im Kühlungs- oder im gesunden Entfeuchtungsbetrieb:**
Die Temperatureinstellung wird für einen geruhsamen Schlaf zweimal innerhalb der folgenden 30 Minuten automatisch um jeweils 1°C erhöht (maximal um 2°C pro Stunde).
Diese Temperatur wird während des gesamten Ruhemodus gehalten.

Automatischer Wechselbetrieb (nur Einzelgeräte)

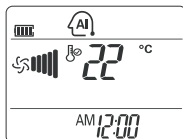

In dieser Betriebsart werden grundsätzlich nur der Heiz- und der Kühlungsbetrieb des Klimagerätes gesteuert. Im Automatikbetrieb werden grundsätzlich nur der Heiz- und der Kühlungsbetrieb des Klimagerätes gesteuert. In dieser Betriebsart wird der Betriebsmodus automatisch so gewählt, dass die Temperatur innerhalb von $\pm 2^{\circ}\text{C}$ der eingestellten Temperatur gehalten wird.



Horizontale Flügelsteuerung

Die horizontale Flügelstellung Helligkeit der Anzeige kann über die Fernbedienung eingestellt werden.

1. Drücken Sie den NETZSCHALTER, um das Gerät einzuschalten.
2. Drücken Sie die Taste UPPER HORIZONTAL VANE CONTROL. Bei jedem Drücken dieser Taste wird die Luftstromrichtung in Pfeilrichtung weitergeschaltet.

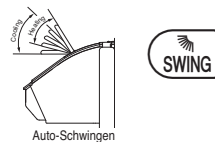

Kabellose Fernbedienung



Innengerät

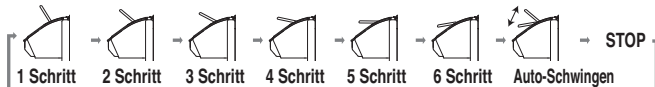

- ※ Drücken Sie während des Auto-Schwingen-Betriebs nochmals die Taste für die vertikale Luftstromrichtung in die gewünschte Richtung des Luftstroms.

HINWEIS

- Durch das Verschieben der horizontalen Luftklappen mit der Hand könnte den Mechanismus beschädigt werden. Beim Ausschalten des Gerätes werden horizontalen und vertikalen Luftklappen zum Verdecken der Luftstromöffnungen geschlossen.
- ※ Bei einem Neustart des Gerätes nehmen die oberen horizontalen Flügel in die zuvor eingestellte Position ein.

DEUTSCH

Wählen Sie die Luftauslassrichtung (für Konsole) aus

Sie können den Luftauslass auswählen.

1. Drücken Sie die Taste EIN/AUS, um das Gerät einzuschalten.
2. Drücken Sie die Taste AIR OUTLET.



- Wenn ausgewählt wird, wird nur der obere Luftauslass geöffnet und bläst Luft aus.
- Wenn ausgewählt wird, wird nur der untere Luftauslass geöffnet und bläst Luft aus.
- Wenn ausgewählt wird, wird der obere und untere Luftauslass geöffnet und bläst Luft aus.

Filterzeichen

- Wenn das Innengerät AUSGESCHALTET ist, leuchtet die Betriebsanzeige 2400 Stunden nach dem ersten Betrieb des Gerätes 'grün'.
- Sollte der Filter verschmutzt sein, verringert sich die Kühlungs-/Heizleistung bei steigendem Stromverbrauch. Daher sollte der Filter nach den empfohlenen Betriebszeiten regelmäßig gereinigt werden.
- Filterzeichen ausschalten
Drücken Sie nach der Reinigung des Filters dreimal die Taste auf der Fernbedienung. Daraufhin erlischt das Filterzeichen.

Benutzerbetrieb

Diese Funktion ist erforderlich, wenn die Fernbedienung nicht verfügbar ist. Den Tact-Schalter zum Aktivieren mindestens für zwei Sekunden gedrückt halten. Die Funktion wird aufgehoben, sobald die Tact-Taste noch einmal gedrückt wird. Beim Wiederkehren des Stroms nach einem Stromausfall wird der Betriebsmodus automatisch wie folgt eingestellt:

Im Benutzermodus kehrt die zuletzt eingestellte Funktion wieder zurück.

<Kassetten-Deckentyps-1weg>

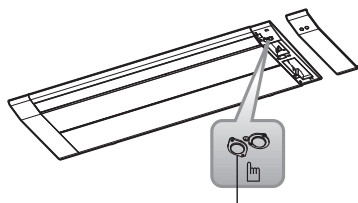

Ein/Aus-Taste

<Kassetten-Deckentyps-2weg>

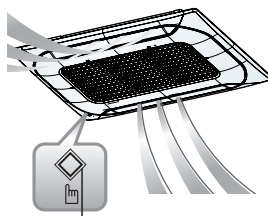

Ein/Aus-Taste

<Art Cool Gallery Series>

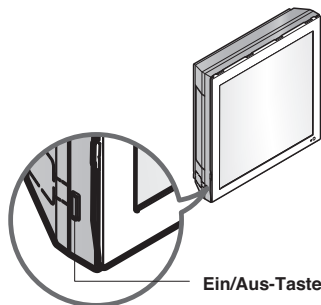

Ein/Aus-Taste

<Konsole>

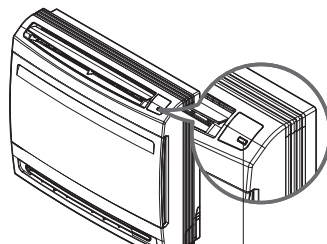

Ein/Aus-Taste

* Diese Funktion kann je nach Modell variieren.

	Kühl-Modell	Heizpumpen-Modell		
		Zimmertemperatur < 21 °C	21 °C ≤ Zimmertemperatur < 24 °C	Zimmertemperatur ≥ 24 °C
Betriebsmodus	Kühlen	Heizen	Entfeuchtung	Kühlen
Geschwindigkeit Innenlüfter	Hoch	Hoch	Hoch	Hoch
Temperatur einstellen	22 °C	24 °C	-	22 °C

Automatische Neustart-Funktion

Diese Funktion dient dazu, den normalen betrieb des gerätes beim Wiederkehren des Stroms nach einem stromausfall unverzüglich wiederherzustellen.

Wartung und Service

Kassetten-Deckentyps-1weg

⚠ ACHTUNG

Bevor Sie irgendwelche Wartung usw. ausführen, das Gerät immer zuerst vom Stromnetz trennen.

Gitter, Gehäuse und Fernbedienung

- Das System vor dem Reinigen abschalten und mit einem weichen, trockenen Tuch abwischen. Keine Bleich- oder Scheuermittel verwenden.

HINWEIS Vor dem Reinigen der Inneneinheit muss die Stromversorgung des Geräts abgeschaltet sein.

Luftfilter

Die Luftfilter hinter dem Frontgitter sollten mindestens alle 2 Wochen überprüft und gereinigt werden, gegebenenfalls auch öfters.

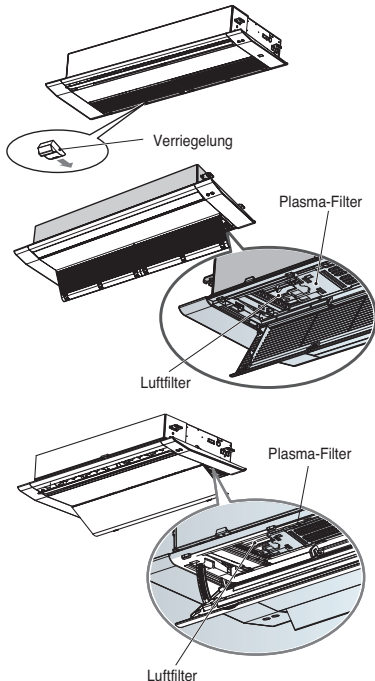

TT-Gehäuse: 6 er-Regal
TU-Gehäuse: 4 er-Regal

- Niemals folgendes verwenden:
 - Wasser, das heißer als 40 °C ist (Gefahr der Entfärbung und/oder Verformung).
 - Flüchtige Substanzen. Diese könnten die Oberfläche des Klimageräts beschädigen.

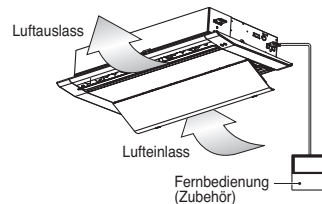
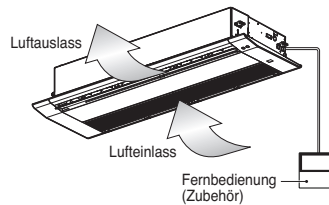

1. Luftfilter herausnehmen

- Greifen Sie die Lasche und ziehen Sie den Filter zum Entfernen leicht nach vorn.

2. Plasma-Filter herausnehmen.

⚠ ACHTUNG

Die Metallteile der Inneneinheit bei ausgebautem Luftfilter nicht berühren. Dies kann zu Verletzungen führen.

3. Entfernen Sie Schmutz vom Luftfilter mit einem Staubsauger oder durch Abwaschen mit Wasser.

- Bei starken Verschmutzungen mit einem neutralen Reiniger und lauwarmem Wasser reinigen.
- Ist das verwendete Wasser zu heiß (50 °C oder mehr), kann es am Filter zu Verformungen kommen.

4. Nach einer Nassreinigung den Filter im Schatten gut trocknen.

- Den Filter beim Trocknen nicht dem direkten Sonnenlicht und anderen direkten Wärmequellen aussetzen.

5. Plasma- und Luftfilter einsetzen.

Kassetten-Deckentyps-4weg

⚠ ACHTUNG

Bevor Sie irgendwelche Wartung usw. ausführen, das Gerät immer zuerst vom Stromnetz trennen.

Gitter, Gehäuse und Fernbedienung

- Das System vor dem Reinigen abschalten und mit einem weichen, trockenen Tuch abwischen. Keine Bleich- oder Scheuermittel verwenden.

HINWEIS Vor dem Reinigen der Inneneinheit muss die Stromversorgung des Geräts abgeschaltet sein.

Luftfilter

Die Luftfilter hinter dem Frontgitter sollten mindestens alle 2 Wochen überprüft und gereinigt werden, gegebenenfalls auch öfters.

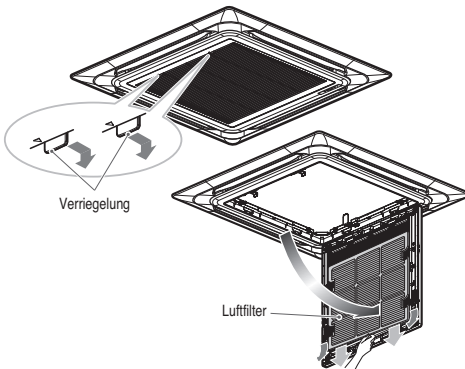

■ Niemals folgendes verwenden:

- Wasser, das heißer als 40 °C ist (Gefahr der Entfärbung und/oder Verformung).
- Flüchtige Substanzen. Diese könnten die Oberfläche des Klimageräts beschädigen.

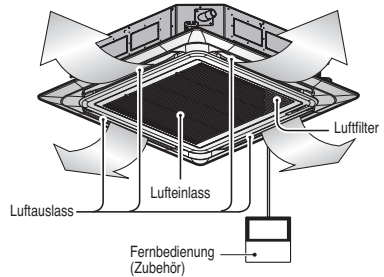

1. Entfernen Sie die Luftfilter.

- Greifen Sie die Lasche und ziehen Sie den Filter zum Entfernen leicht nach vorn.

⚠ ACHTUNG

Die Metallteile der Inneneinheit bei ausgebautem Luftfilter nicht berühren. Dies kann zu Verletzungen führen.

2. Entfernen Sie Schmutz vom Luftfilter mit einem Staubsauger oder durch Abwaschen mit Wasser.

- Bei starken Verschmutzungen mit einem neutralen Reiniger und lauwarmem Wasser reinigen.
- Ist das verwendete Wasser zu heiß (50 °C oder mehr), kann es am Filter zu Verformungen kommen.

3. Nach einer Nassreinigung den Filter im Schatten gut trocknen.

- Den Filter beim Trocknen nicht dem direkten Sonnenlicht und anderen direkten Wärmequellen aussetzen.

4. Den Luftfilter wieder einbauen.

Unterputz-Rohrführungsmodell

⚠ ACHTUNG

Bevor Sie irgendwelche Wartung usw. ausführen, das Gerät immer zuerst vom Stromnetz trennen.

Gitter, Gehäuse und Fernbedienung

- Schalten Sie das Gerät vor der Reinigung aus und wischen Sie es mit einem weichen und trockenen Tuch ab. Verwenden Sie keine Reinigungs- oder Scheuermittel.

HINWEIS Vor der Reinigung der Inneneinheit muss die Stromversorgung unterbrochen werden

Luftfilter

Die Luftfilter hinter dem Innengerät (der Ansaugseite) sollte zweiwöchentlich oder nach Bedarf überprüft und gereinigt werden.

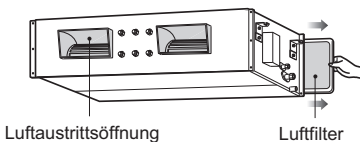
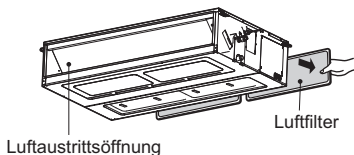
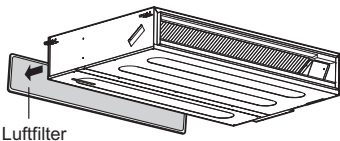

* Diese Funktion kann je nach Modell variieren.

- Folgende Mittel dürfen nicht verwendet werden:

- Wasser wärmer als 40 °C
Dadurch könnten Verformungen oder Farbverfälschungen auftreten.
- Flüchtige Reiniger
Dadurch könnten die Oberflächen des Klimagerätes beschädigt werden.



1. Entfernen Sie die Luftfilter.

- Greifen Sie die Lasche und ziehen Sie den Filter zum Entfernen leicht nach vorn.

⚠ ACHTUNG

Die Metallteile der Inneneinheit bei ausgebautem Luftfilter nicht berühren. Dies kann zu Verletzungen führen.

2. Entfernen Sie Schmutz vom Luftfilter mit einem Staubsauger oder durch Abwaschen mit Wasser.

- Bei starken Verschmutzungen mit einem neutralen Reiniger und lauwarmem Wasser reinigen.
- Ist das verwendete Wasser zu heiß (50 °C oder mehr), kann es am Filter zu Verformungen kommen.

3. Nach einer Nassreinigung den Filter im Schatten gut trocknen.

- Den Filter beim Trocknen nicht dem direkten Sonnenlicht und anderen direkten Wärmequellen aussetzen.

4. Den Luftfilter wieder einbauen.

Art Cool Gallery Series

⚠ ACHTUNG

Vor Wartungsarbeiten muss die Hauptstromversorgung des Systems sowie der Überlastungsschalter getrennt und der Netzstecker muss gezogen werden.

Reinigen Sie das Gerät mit einem weichen, trockenen Tuch und verwenden Sie keine Reinigungs- oder Scheuermittel.

⚠ ACHTUNG

Folgende Mittel dürfen nicht verwendet werden:

- Wasser mit einer höheren Temperatur als 40 °C kann Verformungen und Verfärbungen verursachen.
- Flüchtige Reinigungsmittel können die Oberfläche des Klimagerätes angreifen.



Luftfilter

Die Luftfilter hinter der Frontblende/dem Vorgitter sollten alle zwei Wochen überprüft und je nach Bedarf gereinigt werden. Hinweise zum Herausnehmen der Filter können Sie den Abbildungen für jedes Modell entnehmen. Reinigen Sie die Filter mit einem Staubsauger oder mit einer warmen Seifenlösung. Wischen Sie die Filter bei hartnäckigen Verschmutzungen mit lauwarmem Wasser und leichtem Reinigungsmittel ab. Lassen Sie die Filter gründlich trocknen und setzen Sie sie wieder in das Gerät ein.

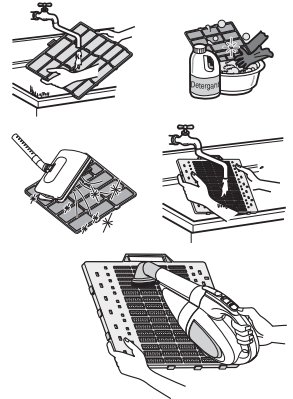

Plasmafilter

Die Plasmafilter befinden sich hinter dem Luftfilter und sollten alle drei Monate überprüft und je nach Bedarf gereinigt werden. Hinweise zum Herausnehmen der Filter können Sie den Abbildungen für jedes Modell entnehmen. Reinigen Sie die Filter mit einem Staubsauger. Entfernen Sie hartnäckige Verschmutzungen mit Wasser, lassen Sie die Filter trocknen und setzen Sie sie wieder ein.

Desodorierungsfilter

Nehmen Sie die Desodorierungsfilter hinter dem Luftfilter heraus, lassen Sie sie zwei Stunden lang in die Sonne liegen und setzen Sie sie danach wieder in das Gerät ein.

Herausnehmen der Filter

Art Cool-Modell:

Ziehen Sie den oberen Teil der Frontblende heraus und nehmen Sie sie ab. Nehmen Sie den Filter zusammen mit der Blende heraus. Halten Sie die Taste PUSH gedrückt und ziehen Sie den Plasmafilter am Griff heraus.

Der Filter muss nach der Reinigung vollständig an der Luft trocknen. Setzen Sie dann den Plasmafilter wieder richtig ein. Setzen Sie den Haken der Frontblende in die Aufhängung, um die Blende zu schließen.

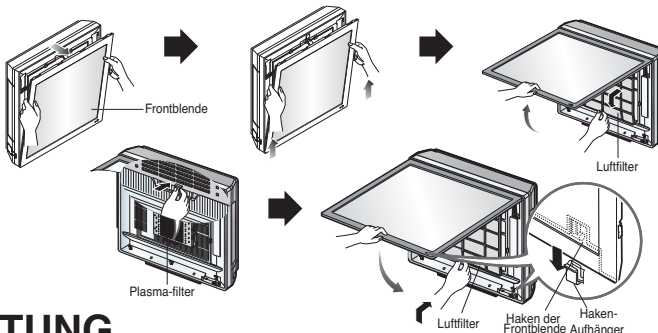

⚠ ACHTUNG

Den Plasmafilter während der ersten 10 Sekunden nach dem Öffnen des Innengitters nicht berühren. Es besteht Stromschlaggefahr.

Austauschen des Bildes bzw. des Fotos

1. Schalten Sie das Gerät aus und öffnen Sie den oberen Teil der Vorderabdeckung.

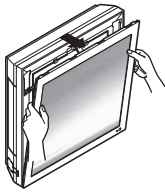

2. Ziehen Sie die beiden Haltestifte im unteren Bereich der Abdeckung heraus, wie in der folgenden Abbildung gezeigt.

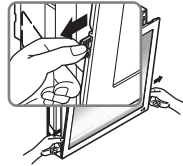

3. Drücken Sie den oberen Teil der Blende fest und ziehen Sie den unteren Teil der Blende vor, bis die Blende einrastet.

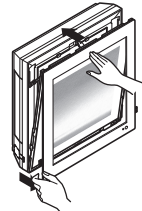

4. Nehmen Sie das vorhandene Bild heraus.

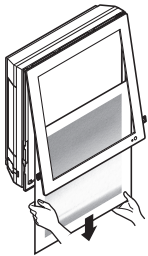

5. Legen Sie das Bild mit der Motivseite auf eine Unterlage, klappen Sie die Matte auf und entfernen Sie das Schutzband am Mattenrand.

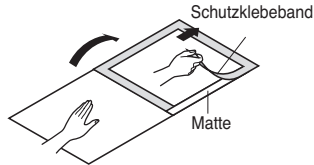

6. Legen Sie das Bild bzw. das Foto zwischen das alte Bild und die Matte (Empfohlenes Foto-/Bildformat: 450 mm x 450 mm)

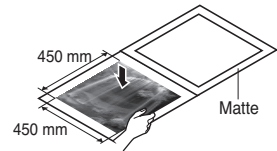

7. Klappen Sie die Matte wieder zurück und drücken Sie sie mit der Hand gut fest.

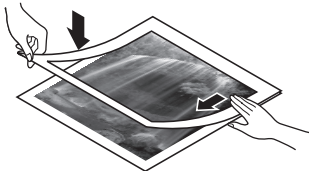

8. Schieben Sie das jeweilige Foto bzw. die Zeichnung wie gezeigt in beide Halterungen ein und ebfestigen Sie sie. Klappen Sie die Blende nun vorsichtig zu.

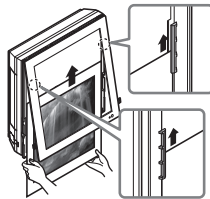

9. Drücken Sie die beiden Haltestifte wieder fest in den unteren Bereich der Abdeckung hinein. Schalten Sie das Gerät ein.

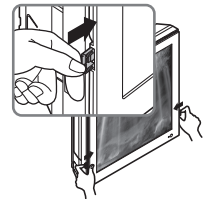

※ **Empfohlenes Foto-/Bildformat, falls keine Unterlage verwendet wird:**
522 mm x 522 mm

Die Frontblende schaltet sich nun beim Einschalten des Gerätes nach dem Einsetzen des Filters und des Fotos nicht mit ein.



An Der Wand Montiert

⚠ ACHTUNG

Bevor Sie irgendwelche Wartung usw. ausführen, das Gerät immer zuerst vom Stromnetz trennen.

Folgende Mittel dürfen nicht verwendet werden:

- Wasser mit einer höheren Temperatur als 40 °C kann Verformungen und Verfärbungen verursachen.
- Flüchtige Reinigungsmittel können die Oberfläche des Klimagerätes angreifen.



Luftfilter

Die Luftfilter hinter der Frontblende/dem Vorgitter sollten alle zwei Wochen überprüft und je nach Bedarf gereinigt werden. Hinweise zum Herausnehmen der Filter können Sie den Abbildungen für jedes Modell entnehmen. Reinigen Sie die Filter mit einem Staubsauger oder mit einer warmen Seifenlösung. Wischen Sie die Filter bei hartnäckigen Verschmutzungen mit lauwarmem Wasser und leichtem Reinigungsmittel ab. Lassen Sie die Filter gründlich trocknen und setzen Sie sie wieder in das Gerät ein.

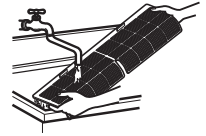

Den Luftfilter reinigen

Reinigen Sie den Luftfilter alle 2 Wochen, bei Bedarf öfter.

1. Stellen Sie den Strom ab und entfernen Sie das Stromkabel.
2. 5~24 kBTu/h : Halten Sie die Verriegelung des Luftfilters gedrückt und heben Sie den Filter etwas an.
30~36 kBTu/h : Öffnen Sie die Frontblende, wie in der Abbildung gezeigt.

5~24 kBTu/h

30~36 kBTu/h

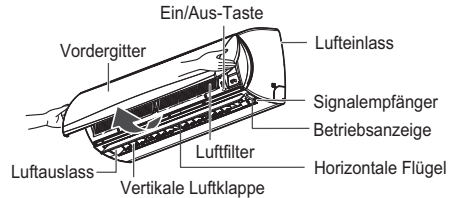
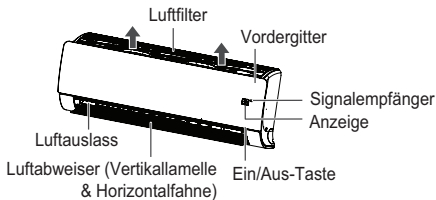

* Diese Funktion kann je nach Modell variieren.

3. 5~24 kBTu/h : Halten Sie die Verriegelung des Luftfilters gedrückt, heben Sie den Filter etwas an und nehmen Sie ihn aus dem Gerät heraus.
30~36 kBTu/h : Ziehen Sie die Filterhalterung zum Herausnehmen des Luftfilters leicht nach vorne.

5~24 kBTu/h

30~36 kBTu/h

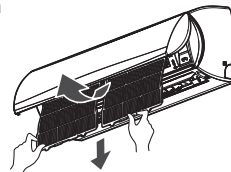
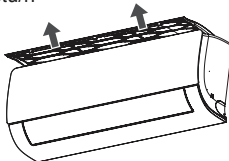

* Diese Funktion kann je nach Modell variieren.

4. Reinigen Sie den Filter mit einem Staubsauger oder mit warmem Wasser.
- Starke Verschmutzungen können mit einer lauwarmen Reinigungslösung gereinigt werden.
5. Lassen Sie den Filter an der Luft trocknen.

HINWEIS Der Luftfilter kann kaputtgehen, wenn er gebogen wird.

Convertible

⚠ ACHTUNG

Bevor Sie irgendwelche Wartung usw. ausführen, das Gerät immer zuerst vom Stromnetz trennen.

Luftansauggitter, Gehäuse und Fernbedienung

- ❑ Schalten Sie das Gerät aus bevor Reinigung. Reinigen Sie mit einem weichen und trocknen Tuch. Benutzen Sie nie Bleichmittel oder Scheuermittel.

HINWEIS Das Gerät muß vor der Reinigung vom Stromnetz getrennt werden.

- ❑ Benutzen Sie zur Reinigung nie eines der folgenden Mittel:
 - Wasser wärmer als 40 °C.
Dies kann zu Veränderungen der Form und der Farbe des Gerätes führen.
 - Flüchtige Stoffe.
Diese Stoffe können die Oberfläche des Klimagerätes zerstören.



Luftfilter

Der Luftfilter sollte alle 14 Tage oder wenn nötig öfter gereinigt werden.

1. Öffnen Sie das Frontgitter und ziehen Sie den Luftfilter vorsichtig nach unten heraus.
2. Reinigen Sie den Filter mit einem Staubsauger oder mit warmem Wasser.
 - Falls sich der Schmutz nicht leicht entfernen läßt, waschen Sie den Filter in einer Lösung aus Waschmittel und lauwarmem Wasser.
 - Verwenden Sie niemals heißes Wasser (40 oder höher), da der Filter sonst verformt werden kann.
3. Nach dem Waschen mit Staubsauger oder mit Wasser, lassen Sie den Filter im Schatten richtig trocknen.
4. Bauen Sie ihn wieder ein.

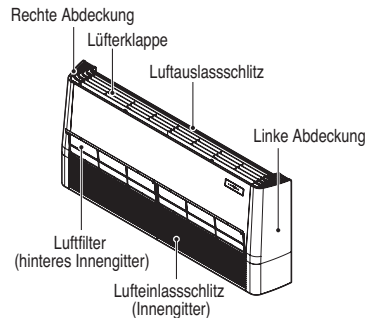
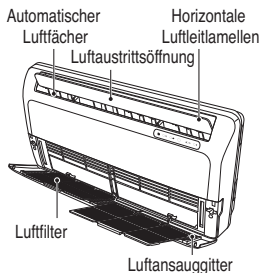

Konsole

⚠ ACHTUNG

Vor Wartungsarbeiten muss die Hauptstromversorgung des Systems sowie der Überlastungsschalter getrennt und der Netzstecker muss gezogen werden.

Reinigung des Bedienungsfeldes und der Filter

Reinigen Sie das Gerät mit einem weichen, trockenen Tuch. Verwenden Sie keine Bleich- oder Scheuermittel.

⚠ ACHTUNG

Folgende Mittel dürfen nicht verwendet werden:

- Wasser wärmer als 40 °C. Es besteht die Gefahr von Verformungen und Verfärbungen.
- Flüchtige Substanzen. Können die Oberflächen des Klimagerätes beschädigen.

Luftfilter

Die Luftfilter hinter der vorderen Abdeckung/dem Vorgitter sollten mindestens alle zwei Wochen überprüft und bei Bedarf gereinigt werden. Hinweise zum Herausnehmen der Filter können Sie den Abbildungen entnehmen. Reinigen Sie die Filter mit einem Staubsauger oder warmer Seifenlauge. Starke Verschmutzungen können mit einer lauwarmen Reinigungslösung gereinigt werden. Lassen Sie die Filter nach dem Abspülen an der Luft trocknen und setzen Sie sie wieder ein.

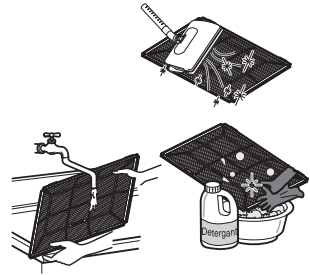

Anti-Allergen-Filter

Nehmen Sie den Anti-Allergen-Filter hinter dem Luftfilter heraus, lassen Sie ihn zwei Stunden lang an der Luft trocknen und setzen Sie ihn danach wieder in das Gerät ein, und setzen Sie sie danach wieder in das Gerät ein.

Herausnehmen des Gitters

1. Nehmen Sie das Vorgitter zum Öffnen nach vorne heraus.
2. Ziehen Sie dann den Verschluss des Gitters aus der Halterung in der Frontblende.
3. Ziehen Sie nun die beiden Scharniere des Gitters aus den Halterungen in der Frontblende.

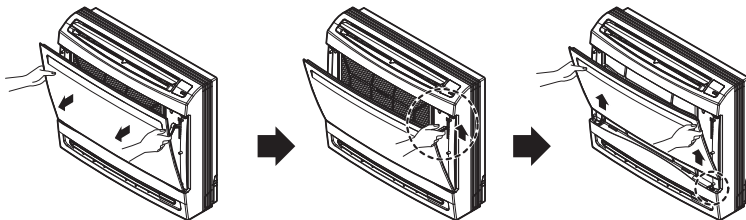

Herausnehmen der Filter

1. Drücken Sie die Filterhalterung etwas herunter und nehmen Sie den Luftfilter heraus.
2. Halten Sie die Halterungen am Rahmen fest und entfernen Sie die vier Klemmen.

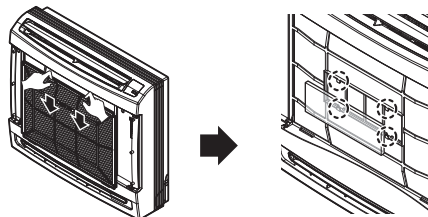

Wenn Sie das Klimagerät länger nicht benutzen wollen

Wenn Sie das Gerät länger außer Betrieb nehmen möchten.

- 1** Lassen Sie das Klimagerät für ca. 2 - 3 Stunden mit folgenden Einstellungen laufen.
 - Betriebsart: Lüfterbetrieb.
 - Dadurch trocknen die internen Bauteile.

2 Den Netzstecker ziehen.

⚠ ACHTUNG

Wenn Sie das Klimagerät länger nicht benutzen wollen, sollten Sie den Netzstecker ziehen. Ansonsten könnte sich angesaugter Schmutz sammeln und einen Brand verursachen.

Wenn Sie das Klimagerät wieder einschalten möchten.

- 1** Reinigen Sie den Luftfilter und setzen Sie ihn in die Inneneinheit ein.

2 Achten Sie darauf, dass die Lufteinlässe und -auslässe der Innen-/Außeneinheit nicht verstopft sind.

3 Achten Sie darauf, dass das Massekabel ordnungsgemäß angeschlossen ist. Es kann an der Inneneinheit angeschlossen werden.

Wichtige Information

Der Zusammenhang zwischen Luftfilter und Ihrer Stromrechnung.

Verstopfte Luftfilter mindern die Kühlleistung des Gerätes, und 6 % der elektrischen Leistung für den Betrieb des Klimageräts gehen verloren.

Hinweisen für den Betrieb

Kühlen Sie das Zimmer nicht übermäßig.

Dies schadet Ihrer Gesundheit und verschwendet Energie.

Achten Sie darauf, dass Türen und Fenster gut geschlossen sind.

Öffnen Sie Türen und Fenster so wenig wie möglich, um die kühle Luft im Zimmer zu behalten.

Lassen Sie Rolläden und Gardinen geschlossen.

Lassen Sie keinen direkten Sonnenschein ins Zimmer, wenn das Klimagerät läuft.

Reinigen Sie den Luftfilter regelmäßig.

Falls der Luftfilter verstopft ist, wird hierdurch der Luftstrom reduziert und die Kühlleistung und Luftentfeuchtung nehmen ab. Reinigen Sie diese mindestens einmal alle zwei Wochen.

Sorgen Sie für eine gleichmäßige Raumtemperatur.

Stellen Sie die vertikale und horizontale Luftströmungen so ein, dass eine gleichmäßige Raumtemperatur gewährleistet wird.

Lüften Sie das Zimmer regelmäßig.

Da die Fenster immer geschlossen bleiben, ist es zu empfehlen, diese ab und zu zu öffnen und das Zimmer zu lüften.

Bevor Sie den Kundendienst verständigen....



Tips bei eventuellen Problemen! Sparen sie zelt und Geld!

Wenden Sie sich bitte an Ihren Händler.

<p>Das Klimagerät funktioniert nicht.</p> <ul style="list-style-type: none"> • Haben Sie den Timer falsch programmiert? • Ist eine Sicherung durchgebrannt, oder hat der Schutzschalter angesprochen? 	<p>Der Raum riecht merkwürdig.</p> <ul style="list-style-type: none"> • Könnte der Geruch auch aus dem Raum selbst stammen (feuchte Wände, Teppiche, Möbel, Kleidung)? 	<p>Es scheint, dass Kondenswasser aus dem Klimagerät tropft</p> <ul style="list-style-type: none"> • Kondenswasser bildet sich immer beim Kühlen eines warmen Raumes. 	<p>Vor dem Neustart setzt das Klimagerät für drei Minuten aus.</p> <ul style="list-style-type: none"> • Der Schutzmechanismus sieht dies so vor. • Warten Sie bitte, das Gerät arbeitet nach drei Minuten wieder von allein.
<p>Heizt oder kühlt nicht wie erwartet.</p> <ul style="list-style-type: none"> • Luftfilter verschmutzt? Siehe Reinigungsanweisungen der Luftfilter. • Der Raum war möglicherweise vor dem Einschalten des Klimageräts sehr warm. Geben Sie dem Gerät noch etwas Zeit zu abkühlen. • Wurde die Temperatur falsch eingestellt? • Ist der Lufteinlass oder -auslass der Inneneinheit blockiert? 	<p>Klimagerät macht Geräusche.</p> <ul style="list-style-type: none"> • Falls das Geräusch wie fließendes Wasser klingt: <ul style="list-style-type: none"> - Dies ist das Geräusch des Freons, das als Kühlmittel durch das Gerät fließt. • Bei einem Geräusch, dass wie in die Atmosphäre entweichende Druckluft klingt. <ul style="list-style-type: none"> - Das Wasser, welches der Luft entzogen wurde, wird auf diese Weise vom System verarbeitet. 	<p>Knackende Geräusche hörbar.</p> <ul style="list-style-type: none"> • Dieses Geräusch entsteht beim Ausdehnen/Zusammenziehen der Frontverkleidungsteile im Zuge der auftretenden Temperaturunterschiede. 	<p>Fernbedienungsanzeige blass oder gar keine Anzeige.</p> <ul style="list-style-type: none"> • Sind die Batterien leer? • Sind die Batterien verkehrt eingelegt (Polung)?

HINWEIS

- **WASSERDICHTIGKEIT:** Die Außeneinheit dieses Geräts ist WASSERDICHT. Die Inneneinheit ist nicht wasserdicht und sollte nicht unnötig Wasser ausgesetzt werden.
- Einige Funktionen werden je nach Modell möglicherweise nicht unterstützt.

