

Betriebsanleitung

Innenraum-Klimagerät von Daikin

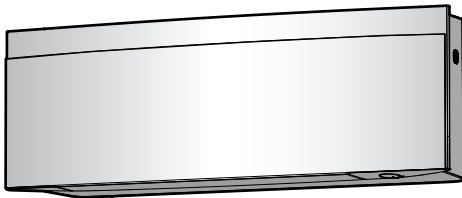

**FTXJ20A2V1BW
FTXJ25A2V1BW
FTXJ35A2V1BW
FTXJ42A2V1BW
FTXJ50A2V1BW**

**FTXJ20A2V1BS
FTXJ25A2V1BS
FTXJ35A2V1BS
FTXJ42A2V1BS
FTXJ50A2V1BS**

**FTXJ20A2V1BB
FTXJ25A2V1BB
FTXJ35A2V1BB
FTXJ42A2V1BB
FTXJ50A2V1BB**

Inhaltsverzeichnis

1	Über die Dokumentation	2
1.1	Informationen zu diesem Dokument.....	2
2	Sicherheitshinweise für Benutzer	2
2.1	Instruktionen für sicheren Betrieb.....	3
3	Über das System	4
3.1	Inneneinheit.....	5
3.1.1	Daikin Eye Anzeigelämpchen.....	5
3.2	Über die Benutzerschnittstelle.....	5
3.2.1	Komponenten: Drahtloser Fernregler.....	5
3.2.2	Den drahtlosen Fernregler bedienen.....	6
4	Vor der Inbetriebnahme	6
4.1	Batterien einlegen.....	6
4.2	Den Magnethalter des drahtlosen Fernreglers montieren.....	6
4.3	Stromversorgung einschalten.....	6
4.4	Inneneinheit-Einstellungen.....	6
4.4.1	Die Frontblende öffnen.....	7
4.4.2	WLAN-Verbindung.....	7
4.4.3	Funktion vertikaler Luftstrom.....	9
5	Betrieb	9
5.1	Betriebsbereich.....	9
5.2	Betriebsart und Temperatur-Sollwert.....	10
5.2.1	Betriebsmodus starten/beenden und die Raumtemperatur festlegen.....	10
5.3	Luftdurchsatz.....	10
5.3.1	Luftdurchsatz anpassen.....	11
5.4	Luftstromrichtung.....	11
5.4.1	Vertikale Luftstromrichtung anpassen.....	12
5.4.2	Horizontale Luftstromrichtung anpassen.....	12
5.4.3	3D Luftstromrichtung benutzen.....	12
5.4.4	Betrieb mit Komfort-Luftstrom starten / beenden.....	12
5.5	Betrieb mit intelligentem Sensorauge.....	12
5.5.1	Betrieb des intelligenten Sensorauges starten / beenden.....	13
5.6	Leistungsstarker POWERFUL-Betrieb.....	13
5.6.1	POWERFUL-Betrieb starten / beenden.....	13
5.7	Öko-Betrieb (Econo).....	13
5.7.1	Öko-Betrieb starten / beenden.....	13
5.8	Geräuscharmer Betrieb der Außeneinheit.....	14
5.8.1	Geräuscharmer Betrieb der Außeneinheit starten/ beenden.....	14
5.9	Betrieb des Flash Streamers (Luftreinigung).....	14
5.9.1	Betrieb des Flash Streamers starten / beenden (Luftreinigung).....	14
5.10	Uhrzeit- und Timer-Einstellung.....	14
5.10.1	Uhrzeiteinstellung.....	14
5.10.2	EIN/AUS-Timer.....	15
5.10.3	Wochen-Timer.....	16
6	Energie sparen und optimaler Betrieb	17
7	Instandhaltung und Wartung	17
7.1	Übersicht: Instandhaltung und Wartung.....	17
7.2	Inneneinheit und drahtlosen Fernregler reinigen.....	18
7.3	Die Frontblende reinigen.....	18
7.4	Die Frontblende öffnen.....	18
7.5	Luftfilter reinigen.....	19
7.6	Reinigen des Titan-Apatit-Geruchsfilters und des Silberpartikelfilters (Ag-Ionen-Filter).....	19
7.7	Austauschen des Titan-Apatit-Geruchsfilters und des Silberpartikelfilters (Ag-Ionen-Filter).....	19
7.8	Die Frontblende schließen.....	20
7.9	Vor längerer Außerbetriebnahme zu beachten.....	20
8	Fehlerdiagnose und -beseitigung	20

1 Über die Dokumentation

1.1 Informationen zu diesem Dokument

Vielen Dank, dass Sie sich für den Kauf dieses Produkts entschieden haben. Zu beachten:

- Lesen Sie die Dokumentation aufmerksam durch, bevor Sie die Benutzerschnittstelle verwenden, um die bestmögliche Leistung zu gewährleisten.
- Bitten Sie den Monteur, Sie über die Einstellungen zu informieren, die er für die Konfiguration Ihres Systems verwendet hat. Überprüfen Sie, ob er die Tabellen mit den Monteurereinstellungen ausgefüllt hat. Falls NICHT, bitten Sie ihn, diese Tabellen auszufüllen.
- Bewahren Sie die Dokumentation zu Referenzzwecken sorgfältig auf.

Zielgruppe

Endbenutzer



INFORMATION

Dieses Gerät ist für die Nutzung durch erfahrene oder geschulte Anwender in der Leichtindustrie oder in landwirtschaftlichen Betrieben oder durch Laien in gewerblichen Betrieben oder privaten Haushalten konzipiert.

Dokumentationssatz

Dieses Dokument ist Teil eines Dokumentationssatzes. Der vollständige Satz besteht aus:

- **Allgemeine Sicherheitsvorkehrungen:**
 - Sicherheitsanweisungen, die Sie vor der Inbetriebnahme Ihres Systems lesen müssen
 - Format: Papier (im Lieferumfang des Innengeräts enthalten)
- **Bedienungsanleitung:**
 - Kurzanleitung mit Hinweisen zur grundlegenden Nutzung
 - Format: Papier (im Lieferumfang des Innengeräts enthalten)
- **Referenzhandbuch für den Benutzer:**
 - Detaillierte schrittweise Anleitungen und Hintergrundinformationen für die grundlegende und erweiterte Nutzung
 - Format: Digitale Dateien unter <http://www.daikineurope.com/support-and-manuals/product-information/>

Neueste Ausgaben der mitgelieferten Dokumentation können auf der regionalen Daikin-Webseite oder auf Anfrage bei Ihrem Monteur verfügbar sein.

Die Original-Dokumentation ist auf Englisch verfasst. Bei der Dokumentation in anderen Sprachen handelt es sich um Übersetzungen des Originals.

2 Sicherheitshinweise für Benutzer

Befolgen Sie immer die folgenden Sicherheitshinweise und Vorschriften.

2.1 Instruktionen für sicheren Betrieb



WARNUNG: SCHWER ENTZÜNDLICHES MATERIAL

Das Kältemittel in diesem Gerät ist schwer entflammbar.



VORSICHT

Die Inneneinheit enthält ein Funkgerät. Zwischen Benutzer und dem Sendemodul dieses Geräts sollte ein Mindestabstand von 10 cm eingehalten werden.



VORSICHT

Halten Sie Finger, Stäbe und andere Gegenstände fern vom Lufteinlass und -auslass. Sonst könnten Verletzungen verursacht werden, da sich der Ventilator mit hoher Geschwindigkeit dreht.



WARNUNG

- **AUF KEINEN FALL** die Einheit selber ändern, zerlegen, entfernen, neu installieren oder reparieren, da bei falscher Demontage oder Installation Stromschlag- und Brandgefahr bestehen. Wenden Sie sich an Ihren Händler.
- Achten Sie bei unfallbedingtem Auslaufen von Kältemittel darauf, dass es in der Nähe keine offenen Flammen gibt. Das Kältemittel selber ist völlig sicher, nicht toxisch und schwer entflammbar. Aber es wird toxisches Gas erzeugt, wenn es in einem Raum ausläuft, in dem sich die mit Verbrennungsrückständen durchsetzte Abluft von Heizlüftern, Gaskochern usw. befindet. Lassen Sie sich immer von qualifiziertem Kundendienstpersonal bestätigen, dass die undichte Stelle mit Erfolg repariert worden ist, bevor Sie die Einheit wieder in Betrieb nehmen.



VORSICHT

Um die Winkel von Klappen und Lüftungsschlitzen einzustellen, **IMMER** den drahtlosen Fernregler oder eine

andere Benutzerschnittstelle benutzen. Wenn Sie bei aktivem Schwenkmechanismus von Klappen und Lüftungsschlitzen den Winkel per Hand ändern, wird der Mechanismus zerstört.



VORSICHT

Setzen Sie **NIEMALS** Kinder, Pflanzen oder Tiere direkt dem Luftstrom aus.



WARNUNG

Stellen Sie **KEINE** brennbaren Sprayflaschen neben das Klimagerät. Verwenden Sie **KEINE** Sprays in der Nähe der Einheit. Es besteht sonst Brandgefahr.



VORSICHT

NICHT das System betreiben, wenn gerade ein Mittel zur Raumdesinfizierung gegen Insekten benutzt wird. Sonst könnten sich die Chemikalien in der Einheit sammeln. Das kann die Gesundheit von Menschen gefährden, die überempfindlich auf Chemikalien reagieren.



WARNUNG

- Das Kältemittel innerhalb der Einheit ist schwach entzündlich, doch tritt es normalerweise **NICHT** aus. Falls es eine Kältemittel-Leckage gibt und das austretende Kältemittel in Kontakt kommt mit Feuer eines Brenners, Heizgeräts oder Kochers, kann das zu einem Brand führen oder zur Bildung eines schädlichen Gases.
- Schalten Sie alle Heizgeräte mit offener Flamme **AUS**, lüften Sie den Raum und nehmen Sie Kontakt mit dem Händler auf, bei dem Sie das Gerät erworben haben.
- Die Einheit **ERST DANN** wieder benutzen, nachdem ein Servicetechniker bestätigt hat, dass das Teil, aus dem das Kältemittel ausgetreten ist, repariert ist.

3 Über das System

WARNUNG

- Teile des Kältemittelkreislaufs NICHT durchbohren oder verbrennen.
- NUR solche Reinigungsmaterialien oder Hilfsmittel zur Beschleunigung des Enteisungsvorgangs benutzen, die vom Hersteller empfohlen werden.
- Beachten Sie, dass das Kältemittel innerhalb des Systems keinen Geruch hat.

WARNUNG

Das Gerät muss in einem Raum so gelagert werden, dass es nicht mechanisch beschädigt werden kann. Der Raum muss gut belüftet sein und es darf keine kontinuierlich vorhandene Entzündungsquellen geben (Beispiel: offene Flammen, ein mit Gas betriebenes Haushaltsgerät oder ein elektrisches Heizgerät). Die Größe des Raums muss den Spezifikationen in den Allgemeinen Sicherheitshinweisen entsprechen.

GEFAHR: STROMSCHLAGGEFAHR

Um das Klimagerät oder den Luftfilter zu reinigen, muss erst der Betrieb der Anlage beendet werden und die Stromversorgung muss **AUSGESCHALTET** sein. Sonst besteht Stromschlag- und Verletzungsgefahr.

VORSICHT

Nach längerem Gebrauch muss der Standplatz und die Befestigung der Einheit auf Beschädigung überprüft werden. Bei Beschädigung kann die Einheit umfallen und Verletzungen verursachen.

VORSICHT

Berühren Sie NICHT die Lamellen von Wärmetauschern. Diese sind scharf und können Schnittverletzungen verursachen.

WARNUNG

Seien Sie vorsichtig, wenn Sie für Arbeiten an hoch gelegenen Stellen eine Leiter benutzen.

WARNUNG

Durch ungeeignete Reinigungsmittel oder Reinigungsverfahren können Kunststoff-Komponenten beschädigt werden, oder es können Wasserleckagen auftreten. Wenn Reinigungsmittel auf elektrische Komponenten spritzen, zum Beispiel auf Motoren, kann es zu Fehlern kommen, zu Rauchentwicklung oder zu Entzündungen.

GEFAHR: STROMSCHLAGGEFAHR

Vor Durchführung von Reinigungsarbeiten muss der Betrieb gestoppt werden. Schalten Sie den Hauptschalter ab oder ziehen Sie das Stromkabel ab. Sonst besteht Stromschlag- und Verletzungsgefahr.

WARNUNG

Beenden Sie den Betrieb und schalten Sie den Strom AB, wenn etwas Ungewöhnliches auftritt (Brandgeruch usw.).

Wird unter solchen Bedingungen der Betrieb fortgesetzt, kann es zu starken Beschädigungen kommen und es besteht Stromschlag und Brandgefahr. Wenden Sie sich an Ihren Händler.

3 Über das System

WARNUNG: SCHWER ENTZÜNDLICHES MATERIAL

Das Kältemittel in diesem Gerät ist schwer entflammbar.

VORSICHT

Die Inneneinheit enthält ein Funkgerät. Zwischen Benutzer und dem Sendemodul dieses Geräts sollte ein Mindestabstand von 10 cm eingehalten werden.

HINWEIS

Verwenden Sie das System NICHT für andere Zwecke. Um eine Verschlechterung der Qualität zu vermeiden, verwenden Sie die Einheit NICHT für das Kühlen von Präzisionsinstrumenten, Nahrung, Pflanzen, Tieren oder Kunstarbeiten.

3.1 Inneneinheit



VORSICHT

Halten Sie Finger, Stäbe und andere Gegenstände fern vom Lufteinlass und -auslass. Sonst könnten Verletzungen verursacht werden, da sich der Ventilator mit hoher Geschwindigkeit dreht.



INFORMATION

Der Schalldruckpegel liegt unter 70 dBA.



WARNUNG

- **AUF KEINEN FALL** die Einheit selber ändern, zerlegen, entfernen, neu installieren oder reparieren, da bei falscher Demontage oder Installation Stromschlag- und Brandgefahr bestehen. Wenden Sie sich an Ihren Händler.
- Achten Sie bei unfallbedingtem Auslaufen von Kältemittel darauf, dass es in der Nähe keine offenen Flammen gibt. Das Kältemittel selber ist völlig sicher, nicht toxisch und schwer entflammbar. Aber es wird toxisches Gas erzeugt, wenn es in einem Raum ausläuft, in dem sich die mit Verbrennungsrückständen durchsetzte Abluft von Heizlüftern, Gaskochern usw. befindet. Lassen Sie sich immer von qualifiziertem Kundendienstpersonal bestätigen, dass die undichte Stelle mit Erfolg repariert worden ist, bevor Sie die Einheit wieder in Betrieb nehmen.

ON/OFF-Taste (EIN/AUS)

Falls die Benutzerschnittstelle (z. B. drahtloser Fernregler) fehlt, können Sie mit der EIN/AUS-Taste auf der Inneneinheit den Betrieb ein- und ausschalten. Wenn über diese Tasten der Betrieb gestartet wird, werden folgende Einstellungen benutzt:

- Betriebsart = Automatisch
- Temperatureinstellung = 25°C
- Luftdurchsatz = Automatisch

3.1.1 Daikin Eye Anzeigelämpchen

Die Farbe des Daikin Eye wechselt je nach Betrieb.

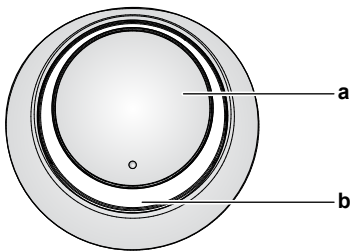

- a ON/OFF-Taste
- b Daikin Eye (mit Infrarot-Signalempfänger)

Betrieb	Farbe des Daikin Eye
Automatisch	Rot/blau
Kühlen	Blau
Heizen	Rot
Nur Ventilator	Weiß
Entfeuchten	Grün
Timer-Betrieb	Orange ^(a)

^(a) Wenn der Betrieb des EIN/AUS-Timers oder Wochen-Timers eingestellt ist, wechselt das Daikin Eye zeitweise die Farbe zu Orange. Nachdem es für ungefähr 10 Sekunden in Orange geleuchtet hat, wechselt es für 3 Minuten wieder zur Farbe des Betriebsmodus. **Beispiel:** Ist der Timer bei Kühlbetrieb eingestellt worden, leuchtet das Daikin Eye zeitweise für 10 Sekunden in Orange und schaltet dann für 3 Minuten auf Blau.

3.2 Über die Benutzerschnittstelle

Drahtloser Fernregler



INFORMATION

Die Inneneinheit wird mit dem drahtlosen Fernregler als Benutzerschnittstelle geliefert. In diesem Handbuch wird nur die Bedienung mit dieser Benutzerschnittstelle beschrieben. Ist eine andere Benutzerschnittstelle angeschlossen, dann orientieren Sie sich anhand des Handbuchs zur angeschlossenen Benutzerschnittstelle.

- **Direkte Sonneneinstrahlung.** Den drahtlosen Fernregler nicht an einer Stelle platzieren oder ablegen, wo er direkter Sonnenbestrahlung ausgesetzt ist.
- **Staub.** Durch Staub auf dem Signalsender oder Empfänger wird die Signalstärke und dadurch der Empfang geschwächt. Den Staub mit einem weichen Tuch entfernen.
- **Leuchtstoffleuchten.** Befinden sich Leuchtstoffleuchten im Raum, kann das die Signal-Kommunikation verhindern. Wenden Sie sich bei diesem Fall an Ihren Installateur.
- **Andere Geräte.** Falls andere Geräte auf die Signale des drahtlosen Fernreglers reagieren, stellen Sie die anderen Geräte weiter weg oder wenden Sie sich mit diesem Problem an Ihren Installateur.
- **Vorhänge.** Achten Sie darauf, dass die Signalübertragung zwischen der Einheit und dem drahtlos arbeitenden Fernregler NICHT durch Vorhänge oder andere Gegenstände blockiert wird.



HINWEIS

- Den drahtlosen Fernregler NICHT fallen lassen.
- Darauf achten, dass der drahtlose Fernregler NICHT nass wird.

3.2.1 Komponenten: Drahtloser Fernregler

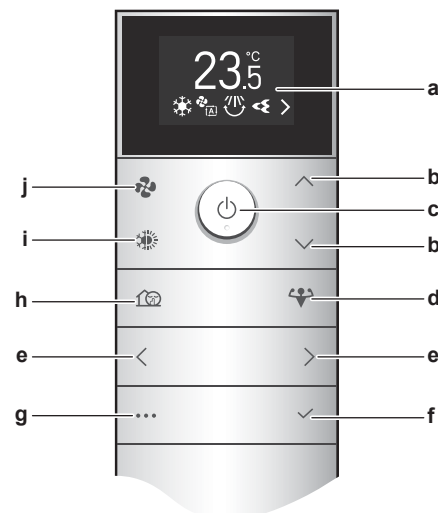

- a LCD-Anzeige
- b Nach-oben/unten-Tasten für Temperatur und Nach-oben/unten-Tasten für Menünavigation
- c ON/OFF-Taste (EIN/AUS)
- d Taste für leistungsstarken Betrieb
- e Nach-links/rechts-Tasten für Menünavigation
- f Bestätigen-Taste
- g Hauptmenü-Taste
- h Geräuscharmer Betrieb der Außeneinheit
- i Betriebsmodus-Taste (automatisch, Kühlen, Heizen, Entfeuchten, nur Ventilatorbetrieb)
- j Luftdurchsatz-Einstelltaste

4 Vor der Inbetriebnahme

3.2.2 Den drahtlosen Fernregler bedienen

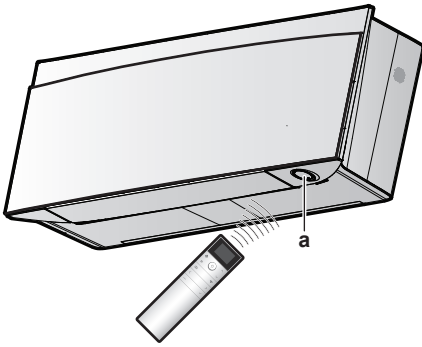

a Infrarotsignal-Empfänger

Hinweis: Sorgen Sie dafür, dass sich im Bereich von 500 mm unterhalb des Signalempfängers keine Hindernisse befinden. Die Empfangsleistung des drahtlosen Fernreglers könnte dadurch beeinflusst werden.

- 1 Den Signalsender in Richtung des Infrarotsignal-Empfängers der Inneneinheit halten (maximale Entfernung für erfolgreiche Kommunikation 7 m).

Ergebnis: Wenn die Inneneinheit ein Signal vom drahtlosen Fernregler empfängt, wird ein Ton ausgegeben:

Ton	Beschreibung
Piep-piep	Der Betrieb startet.
Piep	Einstellung wird geändert.
Langer Piep	Der Betrieb wird beendet.

4 Vor der Inbetriebnahme

i INFORMATION

In diesem Handbuch werden nur einige Einstellungen beschrieben, die vor dem Betrieb durchzuführen sind. Weitere Einstellungen, die vor dem Betrieb durchgeführt werden können (**Beispiel:** Einstellung des drahtlosen Fernreglers oder weitere Inneneinheit-Einstellungen), finden Sie in der Referenz für Benutzer unter <http://www.daikineurope.com/support-and-manuals/product-information/>.

4.1 Batterien einlegen

Die Batterien halten ungefähr 1 Jahr lang.

- 1 Die rückseitige Abdeckung abnehmen.
- 2 Beide Batterien zugleich einlegen.
- 3 Die Abdeckung wieder an ihren Platz setzen.

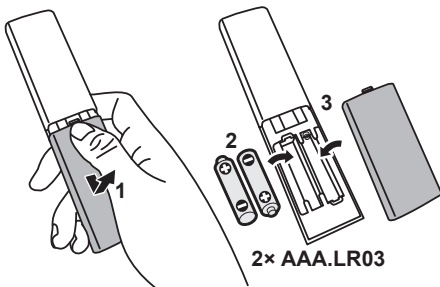

2x AAA.LR03

i INFORMATION

- Wenn die Batterien nur noch wenig geladen sind, wird das auf der LCD-Anzeige durch Blinken des signalisiert (erste Position).
- Geht die Ladung der Batterien zur Neige, werden die Funktionen des drahtlosen Fernreglers ausgesetzt, sodass Sie nur den Betrieb auf AUS schalten können, und alle Timer-Funktionen sind AUS. Die Batterien so bald wie möglich austauschen.
- Beide Batterien IMMER gleichzeitig austauschen.

4.2 Den Magnethalter des drahtlosen Fernreglers montieren

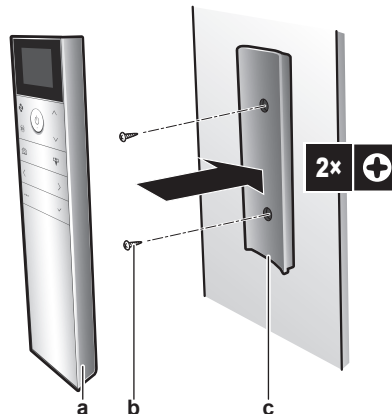

- a Drahtloser Fernregler
b Schrauben (bauseitig zu liefern)
c Magnethalter des drahtlosen Fernreglers

- 1 Wählen Sie einen Platz, von wo aus die Signale die Einheit erreichen können.
- 2 Bringen Sie den Halter mit Schrauben an der Wand oder an einem ähnlichen Objekt an.
- 3 Den drahtlosen Fernregler an den Halter hängen.

i INFORMATION

Das Halter des drahtlosen Fernreglers ist magnetisch. Darauf achten, den Halter mit der rechten Seite nach oben zu installieren.

4.3 Stromversorgung einschalten

- 1 Den Hauptschalter einschalten.

Ergebnis: Die Klappe der Inneneinheit öffnet und schließt, um die Referenzposition festzulegen.

4.4 Inneneinheit-Einstellungen

- 1 Durch Drücken auf das Hauptmenü öffnen und mit und zum Menü Inneneinheit-Einstellungen navigieren. Auf drücken, um ins Menü zu gelangen.

Menü Inneneinheit-Einstellungen





- 2 Die unten aufgeführten Einstellungen durchführen.
- 3 Um zum Hauptmenü zurückzukehren, auf drücken, oder auf drücken, um zu beenden und zum Startbildschirm zu gelangen.

4.4.1 Die Frontblende öffnen

Die Frontblende wird automatisch geöffnet, wenn der Betrieb startet. Wenn der Betrieb auf AUS geschaltet ist und Sie wollen die Frontblende öffnen, benutzen Sie diese Funktion. **Beispiel:** Während Wartungsarbeiten.

Die Frontblende mit dem drahtlosen Fernregler öffnen

- 1 Stellen Sie sicher, dass der Betrieb auf AUS geschaltet ist. Falls das nicht der Fall ist, schalten Sie auf AUS mit .
- 2 Im Menü Inneneinheit-Einstellungen mit  und  zum Bildschirm zum Öffnen der Frontblende navigieren.

Den Frontblenden-Bildschirm öffnen



- 3 Auf  drücken, um zu bestätigen.

Ergebnis: Die Frontblende wird geöffnet.

- 4 Um die Frontblende zu schließen, erneut auf  drücken, oder auf  drücken, um zum Startbildschirm zurückzukehren.

4.4.2 WLAN-Verbindung

Verbinden Sie Ihre Einheit einfach mit Ihrem Heimnetzwerk und laden Sie die App herunter. Dann können Sie damit die Thermostateinstellung ändern, Temperatur-Zeitpläne festlegen, Ihren Energieverbrauch checken und mehr.

Einzelheiten zu Spezifikationen, Einstellverfahren, häufig gestellte Fragen, Tipps zur Fehlerbeseitigung finden Sie unter app.daikineurope.com.



Es ist Sache des Kunden, für Folgendes zu sorgen:

- Smartphone oder Tablet mit einer unterstützten Android- oder iOS-Version, wie sie auf app.daikineurope.com spezifiziert sind.
- Internetverbindung und Kommunikationsgerät wie Modem, Router usw.
- WLAN-Zugriffspunkt
- Installierte kostenlose App ONECTA

Hinweis: Falls gebraucht, der SSID (Service Set Identifier) und der KEY (Passwort) sind auf der Einheit angegeben.

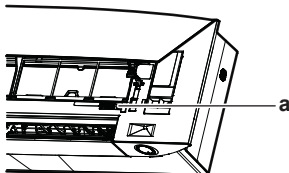

a Aufkleber mit SSID und KEY

Sicherheitsvorkehrungen bei Benutzung des WLAN

NICHT benutzen in der Nähe von:





- **Medizinischen Geräten.** Z. B. Personen mit Herzschrittmacher oder Defibrillator. Dieses Produkt könnte elektromagnetische Interferenzen verursachen.

- **Geräte mit automatischer Steuerung.** Z. B. automatische Türen oder Feuersalarmanlagen. Dieses Produkt könnte Fehlreaktionen der Geräte oder Anlagen verursachen.
- **Mikrowellenherd.** Die LAN-Kommunikation könnte dadurch beeinträchtigt werden.

Die ONECTA-App installieren



- 1 Öffnen:
 - Google Play für Anwendungen, die unter dem Betriebssystem Android ausgeführt werden.
 - App Store für Anwendungen, die unter dem Betriebssystem iOS ausgeführt werden.
- 2 Die App "ONECTA" suchen.
- 3 Zur Installation die Hinweise auf dem Bildschirm befolgen.

Die App direkt suchen durch Benutzen des QR-Codes auf dem Display des drahtlosen Fernreglers

- 1 Durch Drücken auf  das Hauptmenü öffnen und mit  und  zum Menü Einstellung des drahtlosen Fernreglers navigieren.
- 2 Auf  drücken, um ins Menü zu gelangen.

Menü Einstellung des drahtlosen Fernreglers





- 3 Mit  und  zum Bildschirm mit dem QR-Code navigieren.
- 4 Scannen Sie mit einem Smartphone oder einem anderen entsprechenden Gerät den QR-Code.

Ergebnis: Der QR-Code führt Sie zum App Store oder zu Google Play.



- 5 Zur Installation die Hinweise auf dem Bildschirm befolgen.

INFORMATION

Falls der QR-Code schwer zu lesen ist, schalten Sie mit  oder  den angezeigten QR-Code um und versuchen es dann erneut.

Drahtlose Verbindung einrichten

Um den Drahtlos-Adapter mit Ihrem Heimnetzwerk zu verbinden, gibt es zwei Möglichkeiten.

- Ein Smart-Gerät (Smartphone, Tablet) benutzen und SSID (Service Set Identifier) und KEY (Passwort) angeben
- Auf dem WLAN Router auf die Taste WPS (WLAN Protected Setup) drücken.

Weitere Informationen dazu und häufig gestellte Fragen finden Sie unter app.daikineurope.com.





Hinweis: Einstellungen werden durchgeführt über den drahtlosen Fernregler im Menü WLAN-Einstellung. Beim Einstellvorgang den drahtlosen Fernregler immer in Richtung des Infrarotsignal-Empfängers der Einheit halten.

4 Vor der Inbetriebnahme

i INFORMATION

Überzeugen Sie sich, dass der Betrieb beendet worden ist, bevor Sie die Drahtlosverbindung einrichten. Die Verbindung kann nicht hergestellt werden, wenn die Einheit in Betrieb ist.



- 1 **Betrieb beenden**, bevor Sie die Drahtlosverbindung einrichten.
- 2 Sorgen Sie dafür, dass sich der WLAN-Router nahe genug an der Einheit befindet und die Signalübertragung nicht durch irgendwelche Objekte behindert wird.

Menü	Beschreibung
	<ul style="list-style-type: none"> • ON = WLAN EIN (AP Modus / Modus (SSID + KEY) Verbindungseinstellung ausführen) • OFF = WLAN AUS
	Beenden und zum Menü Einstellung gehen
	WPS-Verbindungseinstellung
	Auf Werkseinstellungen zurücksetzen
	Verbindungsstatus prüfen

Das WLAN mit Ihrem Heimnetzwerk verbinden



Sie können den Drahtlos-Adapter mit Ihrem Heimnetzwerk verbinden durch Benutzen der:

- WPS Taste (Wi-Fi Protected Setup) auf dem Router (sofern vorhanden),
- des SSID (Service Set Identifier) und des Schlüssels KEY (Passwort) - die auf der Einheit angegeben sind.

- 1 Im Menü Inneneinheit-Einstellungen mit  und  zu den WLAN-Verbindungseinstellungen navigieren. Auf  drücken, um ins Menü zu gelangen.

WLAN-Verbindungseinstellung



- 2 Mit  und  die Einstellung auf ON bringen. Auf  drücken, um die Auswahl zu bestätigen.

WLAN-Signal EIN





WLAN-Signal AUS



Ergebnis: Für 5 Sekunden wird auf dem Bildschirm die Verbindungsanimation gezeigt, und der WLAN-Status-Bildschirm wird angezeigt.

- 3 Fahren Sie fort, indem Sie die WPS-Taste benutzen oder den SSID und KEY eingeben.

Mit der WPS-Taste die Verbindung herstellen

- 1 Mit  und  zum WPS-Bildschirm navigieren. Auf  drücken, um die Auswahl zu bestätigen.

Ergebnis: Die Farbe des Daikin Eye ist abwechselnd Orange und teilweise Grün.

WPS Einstellung



- 2 Innerhalb von ungefähr 1 Minute bei Ihrem Kommunikationsgerät (z. B. Router) die WPS-Taste drücken. Siehe Anleitung zu Ihrem Kommunikationsgerät.

Ergebnis: Wenn die Verbindung erfolgreich hergestellt worden ist, wechselt die Farbe des Daikin Eye zwischen Blau und teilweise Grün.

i INFORMATION



Falls keine Verbindung mit Ihrem Router hergestellt werden kann, versuchen Sie es mit dem Verfahren "Mit der SSID- und der KEY-Nummer die Verbindung herstellen" [▶ 8].

- 3 Um zum Startbildschirm zurückzugehen, auf  drücken. Oder den EXIT-Bildschirm benutzen, um zum "Menü Inneneinheit-Einstellungen" zurückzukehren.

Mit der SSID- und der KEY-Nummer die Verbindung herstellen

- 1 Auf Ihrem Smart-Gerät die App ONECTA öffnen und die Instruktionen auf dem Bildschirm befolgen.
- 2 Ihr Smart-Gerät verbinden Sie mit demselben Heimnetzwerk, mit dem auch die Einheit verbunden ist.
- 3 Überprüfen Sie, ob die Verbindung erfolgreich aufgebaut worden ist (siehe "Den WLAN-Verbindungsstatus bestätigen" [▶ 8]).
- 4 Um zum Startbildschirm zurückzugehen, auf  drücken. Oder den EXIT-Bildschirm benutzen, um zum "Menü Inneneinheit-Einstellungen" zurückzukehren.

Den WLAN-Verbindungsstatus bestätigen

- 1 Mit  und  zum Status-Bildschirm navigieren. Auf  drücken, um zu bestätigen.

Startbildschirm



- 2 Checken Sie das Daikin Eye.

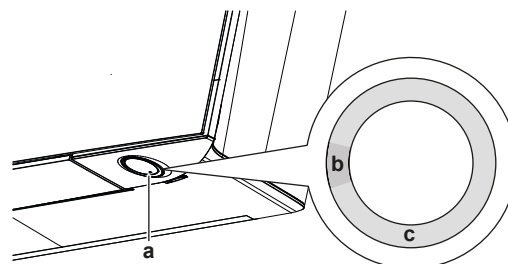

- a Daikin Eye
- b Teilweise grün
- c Rot, orange oder blau

Die Farbe des Daikin Eye ist abwechselnd teilweise grün und...	... dann ist der WLAN-Adapter ...
Rot	nicht verbunden
Orange	in Betrieb und bereit, mittels der WPS-Taste mit dem Heimnetzwerk verbunden zu werden; siehe "Mit der WPS-Taste die Verbindung herstellen" [8].
Blau	mit dem Heimnetzwerk verbunden: <ul style="list-style-type: none"> ▪ via SSID + KEY. oder ▪ via WPS-Taste auf dem Router.

3 Um den Vorgang zu beenden und zum Startbildschirm zu gelangen, auf **...** drücken. Oder den EXIT-Bildschirm benutzen, um zum Menü Inneneinheit-Einstellungen zurückzukehren.

Die Verbindungseinstellungen auf die standardmäßigen Werkseinstellungen zurücksetzen

Setzen Sie die Verbindungseinstellungen auf die Werkseinstellungen zurück, falls Sie Folgendes vorhaben:

- die Verbindung zwischen WLAN und Kommunikationsgerät (z. B. Router) oder dem Smart-Gerät trennen.
- den Einstellvorgang wiederholen, wenn der Versuch, die Verbindung herzustellen, erfolglos war.

1 Mit **<** und **>** zum RESET-Bildschirm navigieren. Auf **✓** drücken, um die Auswahl zu bestätigen.

Ergebnis: Die Einstellung wird auf die Werkseinstellung zurückgesetzt.

Reset-Bildschirm (für Zurücksetzen)



2 Um den Vorgang zu beenden und zum Startbildschirm zu gelangen, auf **...** drücken. Oder den EXIT-Bildschirm benutzen, um zum Menü Inneneinheit-Einstellungen zurückzukehren.

Die WLAN Verbindung ausschalten

1 Das Menü WLAN-Verbindungseinstellungen öffnen und mit **^** und **v** die Einstellung zu OFF wechseln. Auf **✓** drücken, um die Auswahl zu bestätigen.

Ergebnis: Die Farbe des Daikin Eye wechselt zwischen Grün und Weiß. Kommunikation ist AUS.

4.4.3 Funktion vertikaler Luftstrom

Bei Heizbetrieb verhilft diese Funktion zu einem optimalen Luftstrom und guter Temperaturverteilung. Sie können die Funktion auf AUS schalten, z. B. weil sich unterhalb der Einheit ein Möbelstück oder ein anderes Objekt befindet.

Vertikaler Luftstrom AUS



Vertikaler Luftstrom EIN



Vertikalen Luftstrom auf EIN/AUS schalten

1 Im Menü Inneneinheit-Einstellungen mit **<** und **>** zu Einstellungen des vertikalen Luftstroms navigieren.

Funktion vertikaler Luftstrom EIN



Funktion vertikaler Luftstrom AUS



2 Mit **^** und **v** die Einstellung ändern.

3 Auf **✓** drücken, um die Auswahl zu bestätigen.

4 Um zum Hauptmenü zurückzukehren, auf **v** drücken, oder auf **...** drücken, um zu beenden und zum Startbildschirm zu gelangen.

5 Betrieb



INFORMATION

Die Inneneinheit wird mit dem drahtlosen Fernregler als Benutzerschnittstelle geliefert. In diesem Handbuch wird nur die Bedienung mit dieser Benutzerschnittstelle beschrieben. Ist eine andere Benutzerschnittstelle angeschlossen, dann orientieren Sie sich anhand des Handbuchs zur angeschlossenen Benutzerschnittstelle.

5.1 Betriebsbereich

Um einen sicheren und effizienten Betrieb zu gewährleisten, sollte das System innerhalb der folgenden Bereichsangaben für Temperatur und Luftfeuchtigkeit betrieben werden.

	Kühlen und Entfeuchten ^{(a)(b)}	Heizen ^(a)
Außenlufttemperatur bei RXJ-Modellen	-10~50°C DB	-20~24°C DB -21~18°C WB
Außenlufttemperatur bei den Modellen 2MXM, 3MXM, 4MXM, 5MXM	-10~46°C DB	-15~24°C DB -15~18°C WB
Raumlufttemperatur	18~37°C DB 14~28°C WB	10~30°C DB
Luftfeuchtigkeit innen	≤80% ^(a)	—

^(a) Eine Sicherheitseinrichtung könnte den Betrieb des Systems stoppen, wenn die Einheit außerhalb des Betriebsbereichs betrieben wird.

^(b) Es könnte zu Kondensatbildung und Abtropfen von Wasser kommen, wenn die Einheit außerhalb des Betriebsbereichs betrieben wird.





5 Betrieb

5.2 Betriebsart und Temperatur-Sollwert

Wann. Wählen Sie die Betriebsart und stellen Sie die Temperatur ein, wenn Folgendes Ihre Absicht ist:

- Einen Raum heizen oder kühlen
- Luft zirkulieren lassen, ohne zu heizen oder zu kühlen
- Die Luftfeuchtigkeit im Raum reduzieren

Was. Je nach Einstellung des Benutzers arbeitet das System entsprechend.



Einstellung	Beschreibung
Automatisch 	Das System heizt einen Raum oder kühlt diesen, damit der Temperatur-Sollwert erreicht wird. Gegebenenfalls wechselt das System automatisch die Betriebsart, um je nach Bedarf zu kühlen oder zu heizen.
Kühlen 	Das System kühlt einen Raum, damit der Temperatur-Sollwert erreicht wird.
Heizen 	Das System heizt einen Raum, damit der Temperatur-Sollwert erreicht wird. Wärmeschub Diese Funktion arbeitet automatisch; wird die Einheit im Modus Heizen gestartet, erfolgt eine schnelle Aufwärmung der Wohnung.
Nur Ventilator 	Das System regelt nur den Luftstrom (Luftdurchsatz und Luftstromrichtung). Während dieser Betriebsart KANN die Temperatur NICHT eingestellt werden.
Entfeuchten 	Das System reduziert die Luftfeuchtigkeit im Raum. Während dieser Betriebsart KANN die Temperatur NICHT eingestellt werden.

Zusätzliche Information:

- **Außentemperatur.** Die Kühl- oder Heizwirkung sinkt, wenn die Außentemperatur zu hoch oder zu niedrig ist.
- **Enteisungsbetrieb.** Während des Heizbetriebs kann es bei der Außeneinheit zu Eisbildung kommen, sodass dadurch die Heizleistung sinkt. In diesem Fall schaltet das System automatisch auf Enteisung, um das Eis abzutauen. Während der Enteisung wird von der Inneneinheit KEINE warme Luft ausgeblasen.
- **Feuchtigkeitssensor.** Regeln Sie die Feuchtigkeit, indem Sie während des Kühlvorgangs die Feuchtigkeit reduzieren.





5.2.1 Betriebsmodus starten/beenden und die Raumtemperatur festlegen

Betriebsmodus



- 1 Auf  drücken, um ins Karussell-Menü Betriebsart zu gelangen. Wird  wiederholt gedrückt, wechselt der Modus wie folgt:





INFORMATION

- Im Karussell-Menü können Sie mit  und  oder  und  auch in beide Richtungen navigieren.
- Das Karussell-Menü beginnt immer mit der jeweils aktiven Einstellung.

- 2 Auf  drücken, um den Betrieb zu **starten**.
- 3 Der Startbildschirm wechselt wie folgt, und die Anzeige des Daikin Eye-Anzeigelämpchens leuchtet auf.

Startbildschirm, wenn die Einheit auf EIN geschaltet ist während...		
Betriebsart Heizen, Kühlen, automatisch	Entfeuchtung	nur Ventilatorbetrieb
		

Temperatur-Sollwert

- 4 Um den **Temperatur-Sollwert** zu senken oder zu erhöhen, ein oder mehrere Male auf  oder  drücken.

Kühlbetrieb	Heizbetrieb	Automatischer Betrieb	Entfeuchten oder Nur-Ventilator-Betrieb
18~32°C	10~30°C	18~30°C	Kein Sollwert ^(a)

^(a) In den Betriebsarten **Entfeuchten** und **Nur-Ventilator-Betrieb** ist es NICHT möglich, die Temperatur einzustellen.

- 5 Auf  drücken, um den Betrieb zu **beenden**.

Ergebnis: Der Startbildschirm wechselt wie folgt, und die Anzeige des Daikin Eye-Anzeigelämpchens erlischt.

Startbildschirm, wenn die Einheit auf AUS geschaltet ist





5.3 Luftdurchsatz

INFORMATION

- In der Betriebsart Entfeuchten ist es NICHT möglich, die Luftdurchsatz-Einstellung zu ändern.
- Der Luftdurchsatz ist bei Heizen niedriger, um zu vermeiden, dass ein kalter Luftzug entsteht. Wenn die Temperatur des Luftstroms steigt, wird der Betrieb unter Einhaltung des eingestellten Luftdurchsatzes fortgesetzt.

Sie können die Stärke regeln, mit der der Luftstrom aus der Inneneinheit kommt.

Einstellung	Beschreibung
Ventilator Drehzahl 1~5 	5 Luftdurchsatz-Stufen von niedrig bis hoch.
Automatisch 	Die Inneneinheit passt die Ventilator Drehzahl automatisch an den Sollwert und die Raumlufttemperatur an.
Geräuscharmer Betrieb der Inneneinheit 	Das von der Inneneinheit kommende Geräusch reduzieren (Beispiel: nachts)

i INFORMATION

Wenn die Einheit den Temperatur-Sollwert erreicht:

- bei Betriebsart Kühlen oder Automatisch. Der Ventilator stellt seinen Betrieb ein.
- bei Betriebsart Heizen. Der Ventilator arbeitet mit geringem Luftdurchsatz.

5.3.1 Luftdurchsatz anpassen

1 Auf drücken, um ins Karussell-Menü Betriebsart zu gelangen. Wird wiederholt gedrückt, wechselt der Modus wie folgt:



i INFORMATION

- Im Karussell-Menü können Sie mit und oder und auch in beide Richtungen navigieren.
- Das Karussell-Menü beginnt immer mit der jeweils aktiven Einstellung.

5.4 Luftstromrichtung

Die Luftstromrichtung ist die Richtung, in welche die Inneneinheit die Luft bläst. Die Luftstromrichtung kann variiert werden durch Bewegen der horizontalen Flügelblätter (Klappen) oder der vertikalen Flügelblätter (Lüftungsschlitze). Die Luftstromrichtung wunschgemäß anpassen: Schwenken oder feste Position.

Einstellung	Luftstromrichtung
Automatisch vertikal Schwenken 	Die horizontalen Luftleitflügelblätter (Klappen) werden alternierend nach oben und unten bewegt.
Automatisch horizontal Schwenken 	Die vertikalen Luftleitflügelblätter (Lüftungsschlitze) werden alternierend von einer Seite zur anderen bewegt.
3-D Luftstromrichtung 	Luftstrom bewegt sich abwechselnd nach oben und unten sowie von einer Seite zur anderen.
	Bleibt an einer festen Position.

! VORSICHT

Um die Winkel von Klappen und Lüftungsschlitzen einzustellen, IMMER den drahtlosen Fernregler oder eine andere Benutzerschnittstelle benutzen. Wenn Sie bei aktivem Schwenkmechanismus von Klappen und Lüftungsschlitzen den Winkel per Hand ändern, wird der Mechanismus zerstört.

Der Bewegungsbereich der Klappe variiert je nach Betriebsart. Bei der Schwenkbewegung des Klappenflügels nach oben und unten stoppt er an der oberen Position, wenn der Luftdurchsatz auf Niedrig gewechselt wird.

Komfort-Luftstrom

Die Luftstromrichtung wird automatisch angepasst, um die Luft im Raum wirkungsvoller abzukühlen oder aufzuwärmen. Ein direkter Luftstrom von der Einheit ist weniger spürbar.

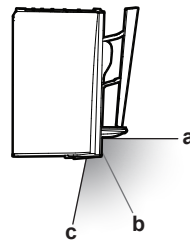

- a Klappenposition bei Kühlen oder Entfeuchten
- b Klappenposition bei Heizen (vertikaler Laufstrom auf AUS)
- c Klappenposition bei Heizen (vertikaler Laufstrom auf EIN)

Bei Kühlen und Entfeuchten



Die Luftstromrichtung wird so angepasst, dass die Luft entlang der Decke verteilt wird.

Komfort-Luftstrom aktiv

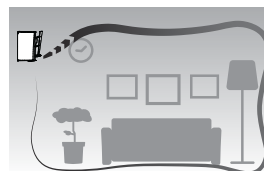

Komfort-Luftstrom deaktiviert

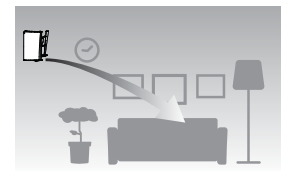

Bei Heizen

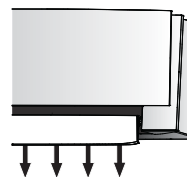

Die Luftstromrichtung wird so angepasst, dass die Luft entlang des Fußbodens verteilt wird.

Wenn die Funktion vertikaler Luftstrom auf EIN ist: Die Einheit erkennt die Temperatur im Raum und am Fußboden und wählt automatisch 1 von 3 Luftstromrichtungen (Raumerwärmung, nach unten, vertikal).

Wenn die Funktion vertikaler Luftstrom auf AUS ist: Der Einheit arbeitet nur mit Luftstromrichtung nach unten.

Luftstrom Raumerwärmung	Luftstromrichtung nach unten	Vertikaler Luftstrom





i INFORMATION

Wenn Sie den vertikalen Luftstrom deaktivieren wollen (z. B. weil sich unterhalb der Einheit ein Möbelstück oder ein anderes Objekt befindet), lesen Sie "Vertikalen Luftstrom auf EIN/AUS schalten" [p. 9]. Ist der vertikale Luftstrom deaktiviert, wird der Luftstrom nach unten gerichtet.

i INFORMATION



Die Modi Komfort und Leistungsstark (Powerful) können NICHT gleichzeitig benutzt werden. Die zuletzt gewählte Funktion hat Priorität. Wird automatisches vertikales Schwenken ausgewählt, wird Komfort-Luftstromrichtung außer Kraft gesetzt.

5 Betrieb





- 1 Durch Drücken auf  das Hauptmenü öffnen und mit  und  zum Menü Luftstromrichtung-Einstellungen navigieren. Auf  drücken, um ins Menü zu gelangen.

Menü Luftstromrichtung-Einstellung



- 2 In diesem MENÜ die folgenden Luftstromrichtung-Einstellungen vornehmen. Um zum Hauptmenü zurückzukehren, auf  drücken, oder auf  drücken, um zum Startbildschirm zu gelangen.

5.4.1 Vertikale Luftstromrichtung anpassen

- 1 Im Menü Luftstromrichtung-Einstellungen mit  und  zum Bildschirm vertikaler Luftstrom navigieren.
- 2 Mit  und  die Einstellung ändern.

Vertikaler Luftstrom - Schwenken

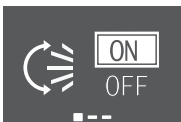



Vertikaler Luftstrom - Feste Position







- 3 Für vertikales Schwenken. Auf  drücken, um die Auswahl zu bestätigen.

Ergebnis: Unten auf dem Startbildschirm wird  angezeigt. Die Klappen (horizontale Flügelblätter) beginnen sich zu bewegen, um den Luftstrom zu schwenken.

- 4 Für feste Position. Auf  drücken, wenn die Klappen an der gewünschten Position sind.

Ergebnis: Unten auf dem Startbildschirm ist  ausgeblendet. Daraufhin wird die Bewegung der Klappen gestoppt.

5.4.2 Horizontale Luftstromrichtung anpassen

- 1 Im Menü Luftstromrichtung-Einstellungen mit  und  zum Bildschirm horizontaler Luftstrom navigieren.
- 2 Mit  und  die Einstellung ändern.

Horizontaler Luftstrom - Schwenken

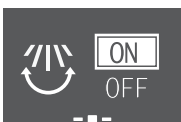



Horizontaler Luftstrom - Feste Position



- 3 Für horizontales Schwenken. Auf  drücken, um die Auswahl zu bestätigen.

Ergebnis: Unten auf dem Startbildschirm wird  angezeigt. Die Lüftungsschlitze (vertikale Flügelblätter) beginnen sich zu bewegen, um den Luftstrom zu schwenken.

- 4 Für feste Position. Auf  drücken, wenn die Lüftungsschlitze wie gewünscht positioniert sind.

Ergebnis: Unten auf dem Startbildschirm ist  ausgeblendet. Die Bewegung der Luftleitgitter wird gestoppt.

INFORMATION

Falls die Einheit in einer Ecke des Raumes installiert ist, sollten die Lüftungsschlitze so gerichtet sein, dass sie den Luftstrom von der Wand weg leiten. Wenn der Luftstrom durch eine Wand blockiert wird, arbeitet das System weniger effektiv.

5.4.3 3D Luftstromrichtung benutzen

- 1 Den vertikalen und den horizontalen Luftstrom auf ON stellen.
- 2 Unten auf dem Startbildschirm wird  angezeigt. Die Klappen (horizontale Flügelblätter) und Lüftungsschlitze (vertikale Flügelblätter) beginnen sich zu bewegen, um den Luftstrom entsprechend zu schwenken.

Vertikaler Luftstrom EIN

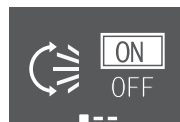



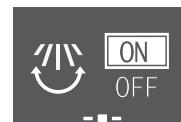

Horizontaler Luftstrom EIN



- 3 Um eine feste Position einzustellen, in dem Moment, wenn die Klappen und Lüftungsschlitze an der gewünschten Position sind, den vertikalen und horizontalen Luftstrom auf OFF stellen.

Ergebnis: Unten auf dem Startbildschirm ist  ausgeblendet. Daraufhin wird die Bewegung der Klappen und Lüftungsschlitze gestoppt.

5.4.4 Betrieb mit Komfort-Luftstrom starten / beenden

- 1 Im Menü Luftstromrichtung-Einstellungen mit  und  zum Bildschirm Komfort-Luftstrom navigieren.
- 2 Mit  und  die Einstellung ändern.

Komfort-Luftstrom aktiv

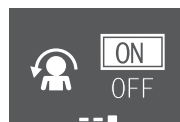

Komfort-Luftstrom deaktiviert

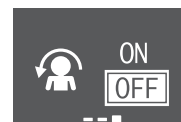

- 3 Auf  drücken, um die Auswahl zu bestätigen.

Ergebnis: Komfort-Luftstrom aktiv: Unten auf dem Startbildschirm wird  angezeigt.

Ergebnis: Komfort-Luftstrom deaktiviert: Unten auf dem Startbildschirm ist  ausgeblendet.

5.5 Betrieb mit intelligentem Sensorauge

Das System erkennt die Bewegung von Menschen und passt Temperatur und Luftstromrichtung automatisch so an, dass der Luftstrom nicht direkt auf Personen gerichtet wird. Wenn über 20 Minuten keine Bewegung erkannt wird, schaltet das System auf Energiesparbetrieb:

Über den Betrieb mit intelligentem Sensorauge

HINWEIS

- NICHT auf das intelligente Sensorauge schlagen oder darauf drücken. Dies kann zu Funktionsstörungen führen.
- KEINE großen Gegenstände in der Nähe des intelligenten Sensorauges ablegen.

i INFORMATION

Nachtmodus (AUS-Timer) kann NICHT gleichzeitig benutzt werden mit Betriebsart Intelligentes Sensorauge.

- **Erkennungsbereich.** Bis zu 9 m.
- **Erkennungsempfindlichkeit.** Ändert sich je nach Ort, Anzahl der Personen im Raum, Temperaturbereich usw.
- **Erkennungsfehler.** Erkennungsfehler können entstehen durch Haustiere, direkt einfallendes Sonnenlicht, wehende Vorhänge usw.

5.5.1 Betrieb des intelligenten Sensorauges starten / beenden

- 1 Auf drücken, um das Hauptmenü zu öffnen, und mit und zum Bildschirm Intelligentes Sensorauge navigieren.
- 2 Mit und die Einstellung ändern.

Intelligentes Sensorauge aktiv



Intelligentes Sensorauge deaktiviert

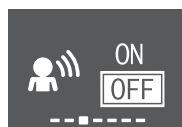

- 3 Auf drücken, um die Auswahl zu bestätigen.

Ergebnis: Intelligentes Sensorauge **aktiv:** Unten auf dem Startbildschirm wird angezeigt.

Ergebnis: Intelligentes Sensorauge **deaktiviert:** Unten auf dem Startbildschirm ist ausgeblendet.

5.6 Leistungsstarker POWERFUL-Betrieb

Bei jeder Betriebsart wird durch diese Funktion die Wirkung von Kühlen/Heizen schnell maximiert. Sie können die maximale Leistung erreichen.

i INFORMATION

Die leistungsstarke Betriebsart Powerful KANN NICHT benutzt werden zusammen mit den Modi Econo (Öko), Komfort-Luftstrom und geräuscharmer Betrieb der Außeneinheit. Die zuletzt gewählt Funktion hat Priorität.

Durch die leistungsstarke Betriebsart Powerful wird die Leistung der Einheit NICHT erhöht, wenn diese bereits mit maximaler Leistung arbeitet.

5.6.1 POWERFUL-Betrieb starten / beenden

- 1 Auf drücken, um ins Popup-Menü Leistungsstarker Betrieb zu gelangen.
- 2 Auf oder und drücken, um die Funktion zu aktivieren oder zu deaktivieren.

Ergebnis: Betriebsart Leistungsstark **aktiv:** Unten auf dem Startbildschirm wird angezeigt.

Ergebnis: Betriebsart Leistungsstark **deaktiviert:** Unten auf dem Startbildschirm ist ausgeblendet.

Betriebsart Leistungsstark aktiv



Betriebsart Leistungsstark deaktiviert

**i** INFORMATION

- Der leistungsstarke Betrieb (Powerful) kann nur eingestellt werden, wenn die Einheit läuft. Das Symbol auf dem Bildschirm signalisiert, dass diese Funktion derzeit unzulässig ist.
- Wenn Sie auf drücken oder den Betriebsmodus wechseln, wird der Betrieb abgebrochen; unten auf der Startbildschirm wird nicht mehr angezeigt.

5.7 Öko-Betrieb (Econo)

Diese Funktion ermöglicht einen möglichst effizienten Betrieb, indem der Wert für maximale Stromaufnahme begrenzt wird. Diese Funktion ist insbesondere dann nützlich, wenn das Produkt zusammen mit anderen Geräten am selben Stromkreis angeschlossen ist und die Gefahr besteht, dass bei zu hoher Stromaufnahme die Sicherung auslöst.

i INFORMATION

- Die Modi Öko und Leistungsstark können NICHT gleichzeitig benutzt werden. Die zuletzt gewählt Funktion hat Priorität.
- In der Öko-Betriebsart (Econo) wird die Stromaufnahme der Außeneinheit reduziert, indem die Drehzahl des Verdichters begrenzt wird. Wenn die Stromaufnahme bereits niedrig ist, wird sie durch Öko-Betrieb NICHT weiter reduziert.

5.7.1 Öko-Betrieb starten / beenden

- 1 Auf drücken, um das Hauptmenü zu öffnen, und mit und zum Econo-Bildschirm navigieren.
- 2 Mit und die Einstellung ändern.

Betriebsart Econo aktiv

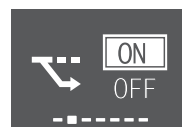

Betriebsart Econo deaktiviert



- 3 Auf drücken, um die Auswahl zu bestätigen.

Ergebnis: Betriebsart Econo **aktiv:** Unten auf dem Startbildschirm wird angezeigt.

Ergebnis: Betriebsart Econo **deaktiviert:** Unten auf dem Startbildschirm ist ausgeblendet.

i INFORMATION

- Der leistungsstarke Betrieb (Powerful) kann nur eingestellt werden, wenn die Einheit läuft. Das Symbol auf dem Bildschirm signalisiert, dass diese Funktion derzeit unzulässig ist.
- Wenn Sie auf drücken oder den Betriebsmodus wechseln zu "nur Ventilatorbetrieb" oder "leistungsstarker Betrieb", wird der Econo-Betrieb abgebrochen; unten auf dem Startbildschirm wird nicht angezeigt.

5 Betrieb

5.8 Geräuscharmer Betrieb der Außeneinheit

Benutzen Sie die Funktion geräuscharmer Betrieb der Außeneinheit, wenn Sie das Betriebsgeräusch der Außeneinheit reduzieren wollen.

Beispiel: Bei Nacht.

INFORMATION



- Die Modi Leistungsstark (Powerful) und geräuscharmer Betrieb können NICHT gleichzeitig benutzt werden. Die zuletzt gewählt Funktion hat Priorität.
- Die Funktion steht nur zur Verfügung bei Automatischem Betrieb, Kühlen und Heizen.
- Bei geräuscharmem Betrieb der Außeneinheit wird die Umdrehungsgeschwindigkeit des Verdichters reduziert. Wenn die Umdrehungsgeschwindigkeit des Verdichters bereits niedrig ist, erfolgt bei Aktivierung des geräuscharmen Betriebs der Außeneinheit KEINE weitere Reduzierung der Umdrehungsgeschwindigkeit des Verdichters.

5.8.1 Geräuscharmer Betrieb der Außeneinheit starten/beenden

- Auf  drücken, um ins Popup-Menü geräuscharmer Betrieb der Außeneinheit zu gelangen.

Geräuscharme Betriebsart der Außeneinheit aktiv **Geräuscharme Betriebsart der Außeneinheit deaktiviert**



- Auf  oder  und  drücken, um die Funktion zu aktivieren oder zu deaktivieren.

Ergebnis: Geräuscharme Betriebsart der Außeneinheit **aktiv:** Unten auf dem Startbildschirm wird  angezeigt.

Ergebnis: Geräuscharme Betriebsart der Außeneinheit **deaktiviert:** Unten auf dem Startbildschirm ist  ausgeblendet.

Hinweis:  bleibt auf der Startbildschirm-Anzeige auch dann, wenn Sie die Einheit über den drahtlosen Fernregler oder den ON/OFF-Schalter der Inneneinheit ausschalten.



5.9 Betrieb des Flash Streamers (Luftreinigung)

Der Streamer erzeugt einen Hochgeschwindigkeits-Elektronenstrom mit hoher Oxidationskraft, um schlechte Gerüche nach Möglichkeit zu beseitigen. Zusammen mit dem Titan-Apatit-Desodorier-Filter und den Luftfiltern wird durch diese Funktion die Raumluft gereinigt.

INFORMATION

- Die Hochgeschwindigkeits-Elektronen werden innerhalb der Einheit erzeugt und verbleiben hier, um einen sicheren Betrieb zu gewährleisten.
- Durch die Streamer-Entladung kann ein zischendes Geräusch entstehen.
- Wenn der Luftstrom schwach wird, kann die Streamer-Entladung vorübergehend aussetzen, damit kein Ozongeruch entsteht.

5.9.1 Betrieb des Flash Streamers starten / beenden (Luftreinigung)

- Auf  drücken, um ins Menü zu gelangen. Im Hauptmenü wird der Flash Streamer-Bildschirm an erster Stelle angezeigt.
- Mit  und  die Einstellung ändern.

Betriebsart Flash Streamer aktiv

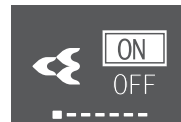

Betriebsart Flash Streamer deaktiviert







- Auf  drücken, um die Auswahl zu bestätigen.

Ergebnis: Betriebsart Flash Streamer **aktiv:** Unten auf dem Startbildschirm wird  angezeigt.



Ergebnis: Betriebsart Flash Streamer **deaktiviert:** Unten auf dem Startbildschirm ist  ausgeblendet.

5.10 Uhrzeit- und Timer-Einstellung

- Das Hauptmenü öffnen durch Drücken auf  und mit  und  zum Menü Uhrzeit- und Timer-Einstellung navigieren. Auf  drücken, um ins Menü zu gelangen.

Menü Uhrzeit- und Timer-Einstellung





- In diesem MENÜ die folgenden Uhrzeit- und Timer-Einstellungen vornehmen. Um zum Hauptmenü zurückzukehren, auf  drücken, oder auf  drücken, um zum Startbildschirm zu gelangen.

5.10.1 Uhrzeiteinstellung

Ist die interne Uhr der Inneneinheit NICHT auf die korrekte Uhrzeit gestellt, können der Timer für EIN und AUS und der Wochen-Timer NICHT pünktlich funktionieren. Die Uhr muss neu eingestellt werden:

- Nachdem der Hauptschalter auf AUS geschaltet worden ist.
- Nach einem Stromausfall.
- Nachdem die Batterien des drahtlosen Fernreglers ausgewechselt worden sind.

Uhr einstellen

- Im Menü Uhrzeit- und Timer-Einstellung mit  und  zum Bildschirm für Menü Uhrzeit- und Timer-Einstellung navigieren. Mit  zur Einstellung gehen.

Uhrzeiteinstellung (Anzeige der aktuellen Uhrzeit)



Hinweis: Falls die Uhrzeit noch nicht eingestellt worden ist, gelangen Sie als erstes zur Uhrzeiteinstellung. Timer-Einstellungen können erst vorgenommen werden, nachdem die Uhrzeit eingestellt worden ist.

- Mit  und  den Wochentag wechseln.

Wochentag-Einstellung



- 3 Mit \triangleright zur Stunden-Einstellung gehen.

Stunden-Einstellung

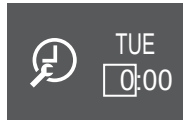

- 4 Mit \wedge und \vee die Stundenangabe wechseln (24-Stunden-Format).

- 5 Mit \triangleright zur Minuten-Einstellung gehen.

Minuten-Einstellung



- 6 Mit \wedge und \vee die Minuten-Einstellung wechseln.

- 3 Mit \wedge den Wert CANCEL zu TIME ändern.
- 4 Mit \triangleright zur Stunden-Einstellung gehen und diese mit \wedge und \vee je nach Bedarf ändern - im 24-Stunden-Format.
- 5 Mit \triangleright zur Minuten-Einstellung gehen und diese mit \wedge und \vee in 10-Minuten-Intervallen nach Bedarf ändern.

CANCEL zu TIME ändern **Stunde einstellen** **Minute einstellen**

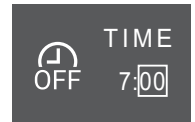
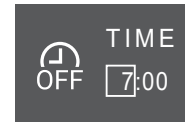

- 6 Auf \vee drücken, um die Auswahl zu bestätigen.

Ergebnis: Unten auf dem Startbildschirm wird **OFF** angezeigt. Im Hauptmenü wird auf dem AUS-Timer-Bildschirm die eingestellte Zeit angezeigt. Das Dakin Eye leuchtet orange. Nach Ablauf der eingestellten Zeit wird sich die Einheit auf AUS schalten.

- 7 Um die Timer-Einstellung **aufzuheben**, zum Menü AUS-Timer-Einstellung gehen und TIME zu CANCEL ändern.

Ergebnis: Unten auf dem Startbildschirm ist **OFF** ausgeblendet. Im Hauptmenü wird auf dem AUS-Timer-Bildschirm keine Zeit angezeigt. Das Dakin Eye leuchtet nicht mehr orange.

5.10.2 EIN/AUS-Timer

Die Timerfunktionen sind nützlich, wenn das Klimagerät abends oder morgens automatisch ein- und ausgeschaltet werden soll. Sie können den AUS-Timer (für Ausschalten) und den EIN-Timer (für Einschalten) auch kombiniert einsetzen.

INFORMATION

Programmieren Sie den Timer erneut, wenn:

- Die Einheit durch einen Schutzschalter ausgeschaltet worden ist.
- Nach einem Stromausfall.
- Nachdem im drahtlosen Fernregler die Batterien ausgewechselt worden sind, behält der Fernregler die Uhrzeiteinstellung des EIN/AUS-Timers, aber der Timer ist nicht mehr aktiv.

INFORMATION

Um Timer-Funktionen nutzen zu können, MUSS die Uhr korrekt eingestellt werden. Siehe "Uhr einstellen" ▶ 14].

Timer-Betrieb AUS starten/beenden

- 1 Im Menü Uhrzeit- und Timer-Einstellung mit \triangleleft und \triangleright zum Bildschirm des AUS-Timers navigieren.

AUS-Timer deaktiviert



AUS-Timer auf 7:00 gestellt

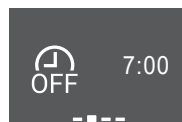

- 2 Auf \vee drücken, um ins Menü AUS-Timer-Einstellung zu gelangen.

Ergebnis: Wird der AUS-Timer zum ersten Mal eingestellt, wird die angezeigte aktuelle Zeit auf ein 10-Minuten-Intervall aufgerundet.

Ergebnis: Ist der AUS-Timer bereits mal eingestellt worden, wird die letzte Einstellung angezeigt.

INFORMATION

Nach Einstellen des EIN/AUS-Timers wird die Zeiteinstellung im Speicher gespeichert. Nachdem im drahtlosen Fernregler die Batterien ausgewechselt worden sind, behält der Fernregler die Uhrzeiteinstellung des EIN/AUS-Timers, aber der Timer ist nicht mehr aktiv.

Nachteinstellung

Wenn der AUS-Timer eingestellt worden ist, passt das Klimagerät die Temperatureinstellung automatisch an (um 0,5°C nach oben bei Kühlen, um 2,0°C nach unten bei Heizen), sodass übertriebenes Kühlen oder Heizen verhindert wird und damit nachts eine angenehme Temperatur zum Schlafen ist.

Timer-Betrieb EIN starten/beenden

- 1 Im Menü Uhrzeit- und Timer-Einstellung mit \triangleleft und \triangleright zum Bildschirm des EIN-Timers navigieren.

EIN-Timer deaktiviert

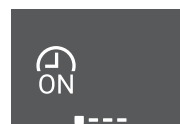

EIN-Timer auf 14:00 gestellt



- 2 Auf \vee drücken, um ins Menü EIN-Timer-Einstellung zu gelangen.

Ergebnis: Wird der EIN-Timer zum ersten Mal eingestellt, wird die angezeigte aktuelle Zeit auf ein 10-Minuten-Intervall aufgerundet.

Ergebnis: Ist der EIN-Timer bereits mal eingestellt worden, wird die letzte Einstellung angezeigt.

- 3 Mit \wedge den Wert CANCEL zu TIME ändern.
- 4 Mit \triangleright zur Stunden-Einstellung gehen und diese mit \wedge und \vee je nach Bedarf ändern - im 24-Stunden-Format.
- 5 Mit \triangleright zur Minuten-Einstellung gehen und diese mit \wedge und \vee in 10-Minuten-Intervallen nach Bedarf ändern.

5 Betrieb

CANCEL zu TIME ändern



Stunde einstellen

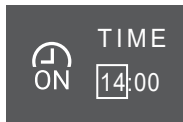

Minute einstellen

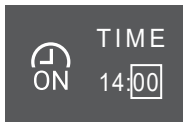

6 Auf drücken, um die Auswahl zu bestätigen.

Ergebnis: Unten auf dem Startbildschirm wird angezeigt. Im Hauptmenü wird auf dem EIN-Timer-Bildschirm die eingestellte Zeit angezeigt. Das Dakin Eye leuchtet orange. Nach Ablauf der eingestellten Zeit wird sich die Einheit auf EIN schalten.

7 Um die Timer-Einstellung aufzuheben, zum Menü EIN-Timer-Einstellung gehen und TIME auf CANCEL stellen.

Ergebnis: Unten auf dem Startbildschirm ist ausgeblendet. Im Hauptmenü wird auf dem EIN-Timer-Bildschirm keine Zeit angezeigt. Das Dakin Eye leuchtet nicht mehr orange.

Timer für AUS (OFF) und EIN (ON) kombinieren

1 Um Timer einzustellen, siehe "Timer-Betrieb AUS starten/beenden" [p 15] und "Timer-Betrieb EIN starten/beenden" [p 15].

Ergebnis: Unten auf dem Startbildschirm wird und angezeigt.

Anzeigen	Aktuelle Zeit	Einstellung während...	Betrieb
14:00	6:00	die Einheit ist in Betrieb.	Stoppt um 7:00 und beginnt wieder um 14:00 Uhr.
7:00		die Einheit ist NICHT in Betrieb.	Beginnt um 14:00.

5.10.3 Wochen-Timer

Damit können Sie für jeden Tag der Woche bis zu 4 Uhrzeiten festlegen, zu denen eine Einstellung in Kraft treten soll.

Beispiel: Sie können für die Tage von Montag bis Freitag und für das Wochenende unterschiedliche Einstellungen festlegen.

INFORMATION

Das nachfolgend beschriebene Einstellverfahren bezieht sich nur auf den drahtlosen Fernregler. Wir empfehlen jedoch, die Timer-Einstellung für die Woche mit der App ONECTA durchzuführen. Weitere Informationen finden Sie unter "4.4.2 WLAN-Verbindung" [p 7].

Wochentag	Beispiel-Einstellung
Montag ~ Freitag • Für jeden Tag bis zu 4 Einstellungen festlegen.	
Samstag • Keine Timer-Einstellung	—
Sonntag • Bis zu 4 Einstellungen festlegen.	

• **Einstellung EIN-EIN-EIN-EIN.** Ermöglicht, den Betriebsmodus und die Temperatureinstellung festzulegen.

• **Einstellung AUS-AUS-AUS-AUS.** Für jeden Tag kann nur die Ausschalt-Zeit festgelegt werden.

Hinweis: Achten Sie beim Einstellen des Wochen-Timers darauf, den drahtlosen Fernregler in Richtung der Inneneinheit zu halten, sodass Sie den Empfangston hören können.

INFORMATION

Um Timer-Funktionen nutzen zu können, MUSS die Uhr korrekt eingestellt werden. Siehe "Uhr einstellen" [p 14].

INFORMATION

- Wochen-Timer und EIN/AUS-Timer können NICHT gleichzeitig benutzt werden. Der EIN/AUS-Timer hat Priorität. Der Wochen-Timer wird in Bereitschaft gesetzt, und verschwindet von der Startbildschirm-Anzeige. Ist der EIN/AUS-Timer abgelaufen, wird der Wochen-Timer aktiv.
- Beim Wochen-Timer können Wochentag, EIN/AUS-Timer, Uhrzeit und Temperatur (nur bei EIN-Timer) eingestellt werden. Andere Einstellungen basieren auf der vorherigen Einstellung des EIN-Timers.

Betrieb des Wochen-Timers festlegen

1 Im Menü Uhrzeit- und Timer-Einstellung mit und zum Menü Wochen-Timer-Einstellung navigieren.

2 Mit und den Wert OFF zu ON ändern, dann auf drücken, um die Auswahl zu bestätigen.

Ergebnis: Das Dakin Eye leuchtet orange. Die Einstellungen für den ersten Tag der Woche werden angezeigt (4 Einträge bei jedem Tag).

Wochen-Timer deaktiviert



Wochen-Timer aktiv



3 Mit und zwischen den Tagen navigieren. Mit und zwischen 4 Einträgen navigieren.

Beispiel:



Leeres Feld – keine Einstellung bei Montag

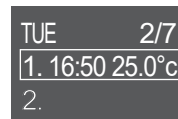

Die Einheit **startet:** am Dienstag um 16:50 mit dem Temperatur-Sollwert von 25°C

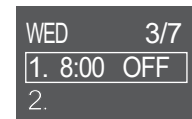

Die Einheit **beendet den Betrieb:** am Mittwoch um 8:00

4 Auf drücken, um zur Einstellung zu gelangen.

5 Die Einstellung ändern zu ON, OFF oder DEL.

EIN-Timer

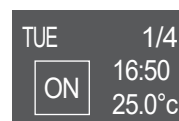

Die Einheit startet zu festgelegten Uhrzeit mit dem festgelegten Temperatur-Sollwert.

AUS-Timer





Die Einheit beendet den Betrieb zur eingestellten Uhrzeit.



Löschen



Diesen Eintrag löschen





EIN/AUS-Timer

6 Mit  zur Stunden-Einstellung gehen und diese mit  und  je nach Bedarf ändern - im 24-Stunden-Format.

7 Mit  zur Minuten-Einstellung gehen und diese mit  und  in 10-Minuten-Intervallen nach Bedarf ändern.

8 Bei AUS-Timer. Mit  die Einstellung bestätigen.

Ergebnis: Es wird der Wochentag mit 4 Einträgen angezeigt. Der neue Eintrag ist in der Liste der Einträge. Zur eingestellten Zeit wird sich die Einheit auf EIN oder AUS geschaltet. Die Liste der Einträge ist nach Uhrzeit sortiert.

9 Beim EIN-Timer kann auch der Temperatur-Sollwert festgelegt werden. Mit  zur Temperatur-Einstellung gehen und den Sollwert mit  und  nach Bedarf ändern. Mit  die Einstellung bestätigen.

Ergebnis: Es wird der Wochentag mit 4 Einträgen angezeigt. Der neue Eintrag ist in der Liste der Einträge. Die Einheit startet mit dem festgelegten Temperatur-Sollwert. Die Liste der Einträge ist nach Uhrzeit sortiert.



INFORMATION

Die Temperatur kann jedoch beim drahtlosen Fernregler im Bereich von 10~32°C eingestellt werden:

- Im Betriebsmodus Kühlen oder Automatisch arbeitet die Einheit bei einer Mindesttemperatur von 18°C auch dann, wenn sie auf eine Temperatur im Bereich 10~17°C gestellt ist.
- Im Betriebsmodus Kühlen oder Automatisch arbeitet die Einheit bei einer Mindesttemperatur von 30°C auch dann, wenn sie auf eine Temperatur im Bereich 31~32°C gestellt ist.

Eintrag löschen

1 Um einzelne Einträge zu löschen, die Einstellung zu DEL ändern und mit  bestätigen.

Ergebnis: Es wird der Wochentag mit 4 Einträgen angezeigt. Die Eintrag ist gelöscht. Die Liste der Tages-Einträge ist nach Uhrzeit sortiert.

6 Energie sparen und optimaler Betrieb



INFORMATION

- Auch wenn die Einheit ausgeschaltet ist, verbraucht sie Strom.
- Wenn nach einem Stromausfall wieder Strom geliefert wird, wird der zuvor ausgewählte Modus wieder in Kraft gesetzt.



VORSICHT

Setzen Sie NIEMALS Kinder, Pflanzen oder Tiere direkt dem Luftstrom aus.



HINWEIS

Legen Sie KEINE Gegenstände unter die Inneneinheit und/oder Außeneinheit, da sie dort durch herabtropfendes Wasser beschädigt werden könnten. Denn an der Einheit oder an Kältemittelrohren und am Luftfilter kann Feuchtigkeit kondensieren und abtropfen, oder eine Abflussverstopfung kann zur Bildung von Tropfen führen, die dann herabfallen. Das kann bei Gegenständen, auf die die Tropfen fallen, dazu führen, dass sie schmutzig oder beschädigt werden.



WARNUNG

Stellen Sie KEINE brennbaren Sprayflaschen neben das Klimagerät. Verwenden Sie KEINE Sprays in der Nähe der Einheit. Es besteht sonst Brandgefahr.



VORSICHT

NICHT das System betreiben, wenn gerade ein Mittel zur Raumdesinfizierung gegen Insekten benutzt wird. Sonst könnten sich die Chemikalien in der Einheit sammeln. Das kann die Gesundheit von Menschen gefährden, die überempfindlich auf Chemikalien reagieren.

7 Instandhaltung und Wartung

7.1 Übersicht: Instandhaltung und Wartung

Der Installateur muss jährlich eine Wartung durchführen.

Über das Kältemittel

Dieses Produkt enthält fluorierte Treibhausgase. Setzen Sie Gase NICHT in die Atmosphäre frei.

Kältemitteltyp: R32

Erderwärmungspotenzial (GWP): 675



HINWEIS

Die Gesetze zu **Treibhausgasen** erfordern, dass die Kältemittel-Füllmenge der Einheit sowohl in Gewicht als auch in CO₂-Äquivalent angegeben wird.

Formel zur Berechnung der Menge des CO₂-Äquivalents in Tonnen: GWP-Wert des Kältemittels × Gesamtkältemittelfüllung [in kg] / 1000

Weitere Informationen erhalten Sie bei Ihrem Installateur.



WARNUNG

- Das Kältemittel innerhalb der Einheit ist schwach entzündlich, doch tritt es normalerweise NICHT aus. Falls es eine Kältemittel-Leckage gibt und das austretende Kältemittel in Kontakt kommt mit Feuer eines Brenners, Heizgeräts oder Kochers, kann das zu einem Brand führen oder zur Bildung eines schädlichen Gases.
- Schalten Sie alle Heizgeräte mit offener Flamme AUS, lüften Sie den Raum und nehmen Sie Kontakt mit dem Händler auf, bei dem Sie das Gerät erworben haben.
- Die Einheit ERST DANN wieder benutzen, nachdem ein Servicetechniker bestätigt hat, dass das Teil, aus dem das Kältemittel ausgetreten ist, repariert ist.



WARNUNG

- Teile des Kältemittelkreislaufs NICHT durchbohren oder verbrennen.
- NUR solche Reinigungsmaterialien oder Hilfsmittel zur Beschleunigung des Enteisungsvorgangs benutzen, die vom Hersteller empfohlen werden.
- Beachten Sie, dass das Kältemittel innerhalb des Systems keinen Geruch hat.

7 Instandhaltung und Wartung

! WARNUNG

Das Gerät muss in einem Raum so gelagert werden, dass es nicht mechanisch beschädigt werden kann. Der Raum muss gut belüftet sein und es darf keine kontinuierlich vorhandene Entzündungsquellen geben (Beispiel: offene Flammen, ein mit Gas betriebenes Haushaltsgerät oder ein elektrisches Heizgerät). Die Größe des Raums muss den Spezifikationen in den Allgemeinen Sicherheitshinweisen entsprechen.

! HINWEIS

Wartungsarbeiten DÜRFEN NUR von einem autorisierten Installateur oder Service-Mitarbeiter durchgeführt werden.

Wir empfehlen, mindestens einmal pro Jahr die Einheit zu warten. Gesetzliche Vorschriften können aber kürzere Wartungsintervalle fordern.

! GEFAHR: STROMSCHLAGGEFAHR

Um das Klimagerät oder den Luftfilter zu reinigen, muss erst der Betrieb der Anlage beendet werden und die Stromversorgung muss AUSGESCHALTET sein. Sonst besteht Stromschlag- und Verletzungsgefahr.

! WARNUNG

So vermeiden Sie Stromschlag oder Feuer:

- Das Gerät NICHT abspülen.
- Das Gerät NICHT mit feuchten oder nassen Händen bedienen.
- Oben auf dem Gerät KEINE Gegenstände, die Flüssigkeiten enthalten, ablegen.

! VORSICHT

Nach längerem Gebrauch muss der Standplatz und die Befestigung der Einheit auf Beschädigung überprüft werden. Bei Beschädigung kann die Einheit umfallen und Verletzungen verursachen.

! VORSICHT

Berühren Sie NICHT die Lamellen von Wärmetauschern. Diese sind scharf und können Schnittverletzungen verursachen.

! WARNUNG

Seien Sie vorsichtig, wenn Sie für Arbeiten an hoch gelegenen Stellen eine Leiter benutzen.

7.2 Inneneinheit und drahtlosen Fernregler reinigen

! WARNUNG

Durch ungeeignete Reinigungsmittel oder Reinigungsverfahren können Kunststoff-Komponenten beschädigt werden, oder es können Wasserleckagen auftreten. Wenn Reinigungsmittel auf elektrische Komponenten spritzen, zum Beispiel auf Motoren, kann es zu Fehlern kommen, zu Rauchentwicklung oder zu Entzündungen.

! HINWEIS

- NICHT Benzin, Benzol, Terpentin, Scheuerpulver, flüssige Insektizide benutzen. **Mögliche Folge:** Verfärbungen und Verformungen.
- Nur Wasser oder Luft UNTER 40°C verwenden. **Mögliche Folge:** Verfärbungen und Verformungen.
- KEINE Poliermittel benutzen.
- KEINEN Schrubber benutzen. **Mögliche Folge:** Die Oberflächenversiegelung könnte sich ablösen.
- Als Endbenutzer sollten Sie NIEMALS Teile im Inneren der Einheit selber reinigen. Solche Arbeit darf nur von einer qualifizierten Fachkraft ausgeführt werden. Wenden Sie sich an Ihren Händler.

! GEFAHR: STROMSCHLAGGEFAHR

Vor Durchführung von Reinigungsarbeiten muss der Betrieb gestoppt werden. Schalten Sie den Hauptschalter ab oder ziehen Sie das Stromkabel ab. Sonst besteht Stromschlag- und Verletzungsgefahr.

- 1 Mit einem weichen Tuch reinigen. Bei schwer entfernbaren Verschmutzungen Wasser oder ein neutrales Reinigungsmittel verwenden.

7.3 Die Frontblende reinigen

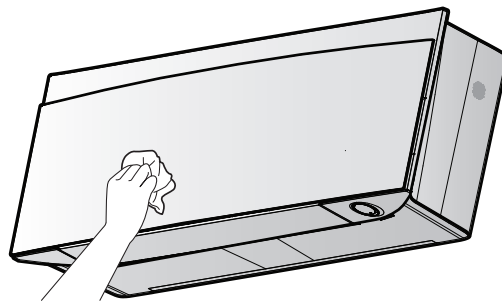

- 1 Die Frontblende mit einem weichen Tuch reinigen. Bei schwer entfernbaren Verschmutzungen Wasser oder ein neutrales Reinigungsmittel verwenden.

7.4 Die Frontblende öffnen

- 1 Mit den Betrieb beenden.

Ergebnis: Die Frontblende wird automatisch geschlossen.

- 2 Die Frontblende mit dem drahtlosen Fernregler öffnen. Siehe "4.4.1 Die Frontblende öffnen" ▶ 7].

Ergebnis: Die Frontblende wird geöffnet.

- 3 Die Stromversorgung auf AUS schalten.
- 4 Auf der Rückseite der Frontblende beide Riegel nach unten ziehen.
- 5 Die Frontblende öffnen, bis die Stütze in die Befestigungslasche passt.

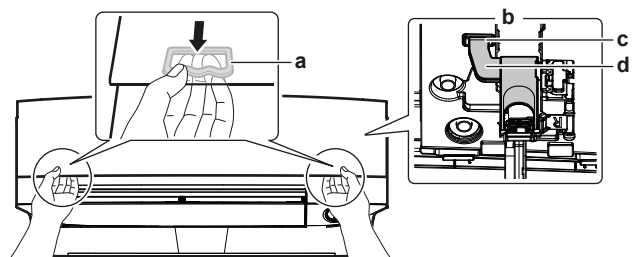

- a Riegel (1 auf jeder Seite)
- b Rückseite der Frontblende
- c Befestigungslasche

d Stütze

i INFORMATION

Falls Sie den drahtlosen Fernregler NICHT finden können oder wenn Sie einen andere optionalen Regler verwenden. Die Frontblende vorsichtig mit der Hand nach oben ziehen - siehe folgende Abbildung.

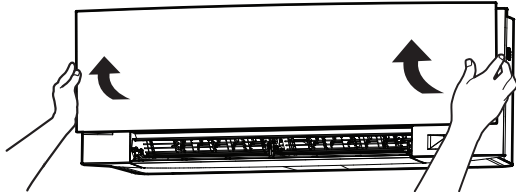

7.5 Luftfilter reinigen

- 1 Bei jedem Luftfilter in der Mitte auf die Lasche drücken, dann nach unten ziehen.
- 2 Luftfilter herausziehen.

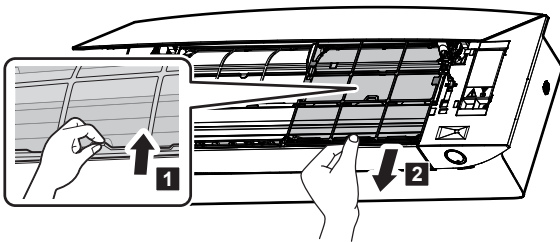

- 3 Den Titan-Apatit-Desodorier-Filter und den Silberpartikelfilter von den Laschen abnehmen.

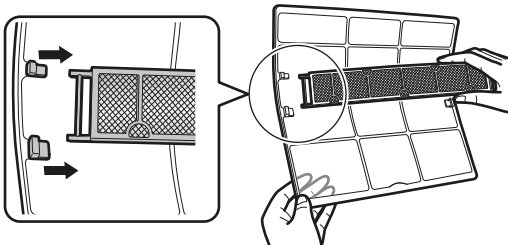

- 4 Luftfilter mit Wasser waschen oder mit einem Staubsauger reinigen.

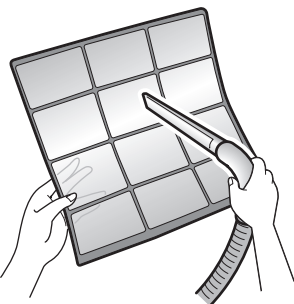

- 5 Filter ungefähr 10 bis 15 Minuten in lauwarmem Wasser einweichen lassen.



i INFORMATION

- Lässt sich der Staub NICHT problemlos entfernen, die Luftfilter mit einem neutralen, mit lauwarmem Wasser verdünnten Reinigungsmittel spülen. Die Luftfilter im Schatten trocknen lassen.
- Darauf achten, dass der Titan-Apatit-Geruchsfilter und die Silberpartikelfilter entfernt werden.
- Es wird empfohlen, die Luftfilter alle 2 Wochen zu reinigen.

7.6 Reinigen des Titan-Apatit-Geruchsfilters und des Silberpartikelfilters (Ag-Ionen-Filter)

i INFORMATION

Reinigen Sie alle 6 Monate den Filter mit Wasser.

- 1 Den Titan-Apatit-Geruchsfilter und den Silber-Luftreinigungsfiter zur Entfernung von Allergenen aus allen 4 Haltern entfernen.

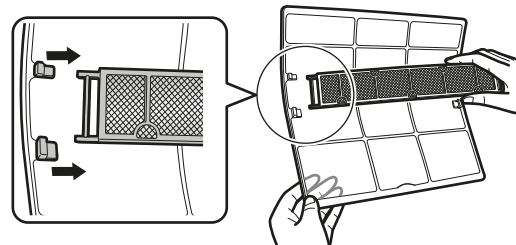

a Halter

- 2 Den Filter mit einem Staubsauger von Staub befreien.

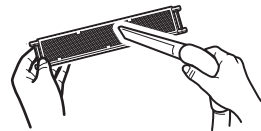

- 3 Den Filter für 10 bis 15 Minuten in warmem Wasser einweichen.

Hinweis: Den Filter NICHT aus dem Rahmen nehmen.



- 4 Nach dem Waschen das restliche Wasser abschütteln und den Filter im Schatten trocknen. Den Filter beim Entfernen des Wassers NICHT auswringen.

7.7 Austauschen des Titan-Apatit-Geruchsfilters und des Silberpartikelfilters (Ag-Ionen-Filter)

i INFORMATION

Wechseln Sie den Filter alle 3 Jahre aus.

- 1 Den Filter von den Laschen des Filterrahmens abnehmen und den Filter gegen einen neuen Filter austauschen.

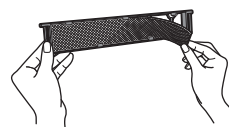

8 Fehlerdiagnose und -beseitigung

i INFORMATION

- Den Filterrahmen NICHT wegwerfen; benutzen Sie ihn wieder.
- Den alten Filter als nicht brennbaren Müll entsorgen.

Wegen der Bestellung eines Titan-Apatit-Geruchsfilters oder eines Silberpartikelfilters wenden Sie sich bitte an Ihren Händler.

Punkt	Teilenummer
Titan-Apatit-Geruchsfilter	KAF970A46
Silberpartikelfilter	KAF057A41

7.8 Die Frontblende schließen

- Die Filter so einsetzen, wie sie waren.
- Die Frontblende leicht anheben und die Stütze aus der Befestigungslasche nehmen.

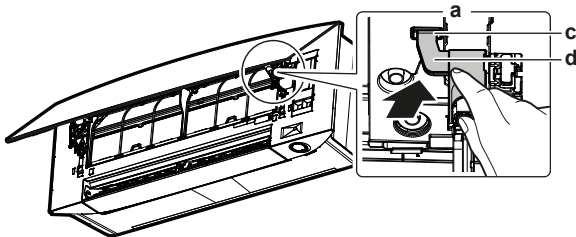

- a Rückseite der Frontblende
- b Befestigungslasche
- c Stütze

- Die Frontblende schließen.

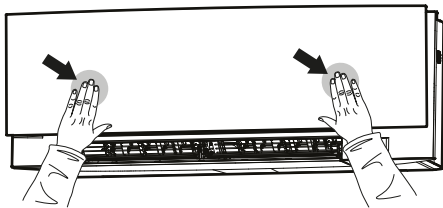

- Die Frontblende leicht nach unten andrücken, bis es klickt.

7.9 Vor längerer Außerbetriebnahme zu beachten

Um die Inneneinheit innen zu trocknen, lassen Sie die Einheit einige Stunden ausschließlich in der Betriebsart **Nur Ventilator** laufen.

- Den Betriebsmodus auf "nur Ventilatorbetrieb" stellen - siehe "5.2 Betriebsart und Temperatur-Sollwert" [p. 10].
- Nach Beenden des Betriebs den Hauptschalter auf AUS schalten.
- Die Luftfilter reinigen und sie wieder zurück an ihre ursprünglichen Positionen setzen.
- Die Batterien aus dem drahtlosen Fernregler nehmen.

i INFORMATION

Es wird empfohlen, regelmäßig Wartungsarbeiten durch einen Spezialisten durchführen zu lassen. Informationen über Spezialisten-Wartungsarbeiten erhalten Sie bei Ihrem Händler vor Ort. Kosten für Wartungsarbeiten sind vom Kunden zu tragen.

Nach mehreren Jahreszeiten der Benutzung kann das Innere der Einheit bei entsprechenden Betriebsbedingungen schmutzig geworden sein. Dadurch wird die Leistung reduziert.

8 Fehlerdiagnose und -beseitigung

Wenn eine der folgenden Betriebsstörungen auftritt, treffen Sie die Maßnahmen, die nachfolgend beschrieben sind, und wenden Sie sich gegebenenfalls an Ihren Händler.



WARNUNG

Beenden Sie den Betrieb und schalten Sie den Strom AB, wenn etwas Ungewöhnliches auftritt (Brandgeruch usw.).

Wird unter solchen Bedingungen der Betrieb fortgesetzt, kann es zu starken Beschädigungen kommen und es besteht Stromschlag und Brandgefahr. Wenden Sie sich an Ihren Händler.

Das System darf NUR von einem qualifizierten Kundendiensttechniker repariert werden.

Fehler	Maßnahme
Eine Schutzeinrichtung wie z. B. eine Sicherung, ein Schutzschalter oder ein Fehlerstrom-Schutzschalter wird häufig aktiviert, oder der EIN/AUS-Schalter arbeitet NICHT korrekt.	Den Hauptschalter auf AUS schalten.
Falls Wasser aus der Einheit austritt.	Betrieb beenden.
Der Betriebsschalter funktioniert NICHT richtig.	Die Stromversorgung auf AUS schalten.
Das Daikin Eye blinkt, und Sie können den Fehlercode auf dem drahtlosen Fernregler ablesen. Wie Sie vorgehen, um einen Fehlercode anzuzeigen, wird in der Referenz zur Benutzerschnittstelle der Inneneinheit beschrieben.	Wenden Sie sich an Ihren Installateur und teilen Sie ihm den Fehlercode mit.

Wenn abgesehen von den oben erwähnten Fällen das System NICHT korrekt arbeitet und keine der oben genannten Fehler vorliegen, untersuchen Sie das System durch folgende Verfahren.



INFORMATION

Weitere Informationen und Tipps zur Fehlersuche und -beseitigung finden Sie im Referenzhandbuch unter <http://www.daikineurope.com/support-and-manuals/product-information/>

Wenn es nach der Überprüfung aller oben genannten Punkte unmöglich ist, das Problem in Eigenregie zu lösen, wenden Sie sich an Ihren Installateur und schildern Sie ihm die Symptome. Nennen Sie den vollständigen Namen des Modells (nach Möglichkeit mit Herstellungsnummer) und das Datum der Installation (ist möglicherweise auf der Garantiekarte aufgeführt).

9 Entsorgung



HINWEIS

Versuchen Sie auf KEINEN Fall, das System selber auseinander zu nehmen. Die Demontage des Systems sowie die Handhabung von Kältemittel, Öl und weiteren Teilen MUSS in Übereinstimmung mit den entsprechenden Vorschriften erfolgen. Die Einheiten MÜSSEN bei einer Einrichtung aufbereitet werden, die auf Wiederverwendung, Recycling und Wiederverwertung spezialisiert ist.







ERC



DAIKIN INDUSTRIES CZECH REPUBLIC s.r.o.
U Nové Hospody 1/1155, 301 00 Plzeň Skvrňany, Czech Republic

DAIKIN EUROPE N.V.
Zandvoordestraat 300, B-8400 Oostende, Belgium

Copyright 2021 Daikin

3P485919-15W 2021.12