

Betriebsanleitung

Innenraum-Klimagerät von Daikin

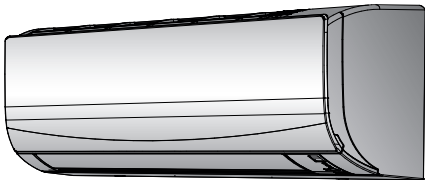

FTXF20D5V1B
FTXF25D5V1B
FTXF35D5V1B
FTXF42D5V1B

Betriebsanleitung
Innenraum-Klimagerät von Daikin

Deutsch

Inhaltsverzeichnis

1	Über die Dokumentation	2
1.1	Informationen zu diesem Dokument.....	2
2	Sicherheitshinweise für Benutzer	2
2.1	Allgemein.....	2
2.2	Instruktionen für sicheren Betrieb.....	3
3	Über das System	5
3.1	Inneneinheit.....	5
3.2	Über die Benutzerschnittstelle.....	5
3.2.1	Komponenten: Benutzerschnittstelle	6
3.2.2	Status: LCD der Benutzerschnittstelle	6
3.2.3	Die Benutzerschnittstelle bedienen.....	6
4	Vor der Inbetriebnahme	7
4.1	Den Benutzerschnittstellen-Halter anbringen.....	7
4.2	Batterien einlegen	7
4.3	Stromversorgung einschalten.....	7
5	Betrieb	7
5.1	Betriebsbereich	7
5.2	Wie und wann bestimmte Funktionen benutzt werden.....	7
5.3	Betriebsart und Temperatur-Sollwert	7
5.3.1	Betriebsmodus starten/beenden und die Raumtemperatur festlegen	8
5.3.2	Luftdurchsatz	8
5.3.3	Luftstromrichtung	8
5.3.4	Betrieb mit Komfort-Luftstrom	9
5.3.5	Leistungsstarker POWERFUL-Betrieb.....	9
5.3.6	Öko-Betrieb (Econo)	10
5.3.7	EIN/AUS-Timer	10
6	Energie sparen und optimaler Betrieb	10
7	Instandhaltung und Wartung	11
7.1	Übersicht: Instandhaltung und Wartung	11
7.2	Inneneinheit und Benutzerschnittstelle reinigen.....	12
7.3	Die Frontblende reinigen	12
7.4	Über die Luftfilter	12
7.5	Luftfilter reinigen.....	12
7.6	Vor längerer Außerbetriebnahme zu beachten	12
8	Fehlerdiagnose und -beseitigung	13
8.1	Bei den folgenden Symptomen handelt es sich NICHT um Störungen des Systems	13
8.1.1	Symptom: Sie hören ein Betriebsgeräusch, das sich wie fließendes Wasser anhört.....	13
8.1.2	Symptom: Ein blasendes Geräusch ist zu hören	13
8.1.3	Symptom: Ein tickendes Geräusch ist zu hören	13
8.1.4	Symptom: Ein pfeifendes Geräusch ist zu hören.....	13
8.1.5	Symptom: Ein klickendes Geräusch ist zu hören während des Betriebs oder im Leerlauf	13
8.1.6	Symptom: Ein Klapp-Geräusch ist zu hören	13
8.1.7	Symptom: Der Außenventilator dreht sich, während das Klimagerät nicht arbeitet	13
8.2	Fehler beseitigen auf Grundlage von Fehlercodes	13
9	Entsorgung	14

1 Über die Dokumentation

1.1 Informationen zu diesem Dokument

Vielen Dank, dass Sie sich für den Kauf dieses Produkts entschieden haben. Zu beachten:

- Lesen Sie die Dokumentation aufmerksam durch, bevor Sie die Benutzerschnittstelle verwenden, um die bestmögliche Leistung zu gewährleisten.
- Bitten Sie den Monteur, Sie über die Einstellungen zu informieren, die er für die Konfiguration Ihres Systems verwendet hat. Überprüfen Sie, ob er die Tabellen mit den Monteur-Einstellungen ausgefüllt hat. Falls NICHT, bitten Sie ihn, diese Tabellen auszufüllen.
- Bewahren Sie die Dokumentation zu Referenzzwecken sorgfältig auf.

Zielgruppe

Endbenutzer



INFORMATION

Dieses Gerät ist für die Nutzung durch erfahrene oder geschulte Anwender in der Leichtindustrie oder in landwirtschaftlichen Betrieben oder durch Laien in gewerblichen Betrieben oder privaten Haushalten konzipiert.

Dokumentationssatz

Dieses Dokument ist Teil eines Dokumentationssatzes. Der vollständige Satz besteht aus:

- **Allgemeine Sicherheitsvorkehrungen:**
 - Sicherheitsanweisungen, die Sie vor der Inbetriebnahme Ihres Systems lesen müssen
 - Format: Papier (im Lieferumfang des Innengeräts enthalten)
- **Bedienungsanleitung:**
 - Kurzanleitung mit Hinweisen zur grundlegenden Nutzung
 - Format: Papier (im Lieferumfang des Innengeräts enthalten)
- **Referenzhandbuch für den Benutzer:**
 - Detaillierte schrittweise Anleitungen und Hintergrundinformationen für die grundlegende und erweiterte Nutzung
 - Format: Digitale Dateien unter <http://www.daikineurope.com/support-and-manuals/product-information/>

Neueste Ausgaben der mitgelieferten Dokumentation können auf der regionalen Daikin-Webseite oder auf Anfrage bei Ihrem Monteur verfügbar sein.

Die Original-Dokumentation ist auf Englisch verfasst. Bei der Dokumentation in anderen Sprachen handelt es sich um Übersetzungen des Originals.

2 Sicherheitshinweise für Benutzer

Befolgen Sie immer die folgenden Sicherheitshinweise und Vorschriften.

2.1 Allgemein



WARNUNG

Wenn Sie NICHT sicher sind, wie die Einheit zu betreiben ist, wenden Sie sich an Ihren Installateur.



WARNUNG

Diese Anlage kann von Kindern ab 8 Jahren und von Personen mit eingeschränkten körperlichen, sensorischen oder geistigen Fähigkeiten oder mit mangelnden Kenntnissen und Erfahrungen verwendet werden, wenn diese beaufsichtigt werden oder eine Einweisung in den sicheren Gebrauch dieser Anlage erhalten haben und sie die damit verbundenen Risiken verstanden haben.

Kinder dürfen mit dieser Anlage NICHT spielen.

Die Reinigung und Wartung sollte NICHT durch unbeaufsichtigte Kinder durchgeführt werden.



WARNUNG

So vermeiden Sie Stromschlag oder Feuer:

- Das Gerät NICHT abspülen.
- Das Gerät NICHT mit feuchten oder nassen Händen bedienen.
- Oben auf dem Gerät KEINE Gegenstände, die Flüssigkeiten enthalten, ablegen.



VORSICHT

- Oben auf dem Gerät KEINE Utensilien oder Gegenstände ablegen.
- NICHT auf das Gerät steigen oder auf ihm sitzen oder stehen.

- Einheiten sind mit folgendem Symbol gekennzeichnet:



Das bedeutet, dass elektrische und elektronische Produkte NICHT zusammen mit unsortiertem Hausmüll entsorgt werden dürfen. Versuchen Sie auf KEINEN Fall, das System selber auseinander zu nehmen. Die Demontage des Systems sowie die Handhabung von Kältemittel, Öl und weiteren Teilen MUSS von einem autorisierten Monteur in Übereinstimmung mit den entsprechenden Vorschriften erfolgen.

Einheiten MÜSSEN bei einer Einrichtung aufbereitet werden, die auf Wiederverwendung, Recycling und Wiederverwertung spezialisiert ist. Indem Sie dieses Produkt einer korrekten Entsorgung zuführen, tragen Sie dazu bei, dass für die Umwelt und für die Gesundheit von Menschen keine negativen

Auswirkungen entstehen. Für weitere Informationen wenden Sie sich bitte an Ihren Installateur oder an die zuständige Behörde vor Ort.

- Batterien sind mit folgendem Symbol gekennzeichnet:



Das bedeutet, dass Batterien NICHT mit unsortiertem Hausmüll entsorgt werden darf. Wenn unter dem Symbol ein chemisches Symbol abgedruckt ist, weist dieses darauf hin, dass die Batterie ein Schwermetall enthält, dessen Konzentration einen bestimmten Wert übersteigt.

Mögliche Symbole für Chemikalien: Pb: Blei (>0,004%).

Verbrauchte Batterien MÜSSEN bei einer Einrichtung entsorgt werden, die auf Wiederverwendung, Recycling und Wiederverwertung spezialisiert ist. Indem Sie verbrauchte Batterien einer korrekten Entsorgung zuführen, tragen Sie dazu bei, dass für die Umwelt und für die Gesundheit von Menschen keine negativen Auswirkungen entstehen.

2.2 Instruktionen für sicheren Betrieb



WARNUNG: SCHWER ENTZÜNDLICHES MATERIAL

Das Kältemittel in diesem Gerät ist schwer entflammbar.



VORSICHT

Halten Sie Finger, Stäbe und andere Gegenstände fern vom Lufteinlass und -auslass. Sonst könnten Verletzungen verursacht werden, da sich der Ventilator mit hoher Geschwindigkeit dreht.



WARNUNG

- AUF KEINEN FALL die Einheit selber ändern, zerlegen, entfernen, neu installieren oder reparieren, da bei falscher Demontage oder Installation Stromschlag- und Brandgefahr bestehen. Wenden Sie sich an Ihren Händler.

2 Sicherheitshinweise für Benutzer

- Achten Sie bei unfallbedingtem Auslaufen von Kältemittel darauf, dass es in der Nähe keine offenen Flammen gibt. Das Kältemittel selber ist völlig sicher, nicht toxisch und schwer entflammbar. Aber es wird toxisches Gas erzeugt, wenn es in einem Raum ausläuft, in dem sich die mit Verbrennungsrückständen durchsetzte Abluft von Heizlüftern, Gaskochern usw. befindet. Lassen Sie sich immer von qualifiziertem Kundendienstpersonal bestätigen, dass die undichte Stelle mit Erfolg repariert worden ist, bevor Sie die Einheit wieder in Betrieb nehmen.

VORSICHT

Um die Winkel von Klappen und Lüftungsschlitzen einzustellen, **IMMER** eine Benutzerschnittstelle benutzen. Wenn Sie bei aktivem Schwenkmechanismus von Klappen und Lüftungsschlitzen den Winkel per Hand ändern, wird der Mechanismus zerstört.

VORSICHT

Setzen Sie **NIEMALS** Kinder, Pflanzen oder Tiere direkt dem Luftstrom aus.

WARNUNG

Stellen Sie **KEINE** Objekte unter die Innen- und/oder Außengeräte, die feucht werden könnten. Andernfalls können Kondensation auf dem Gerät oder auf den Kältemittelleitungen, ein verschmutzter Luftfilter oder eine verstopfte Ablaufleitung zu Tropfenbildung führen, und Gegenstände unter dem Gerät können verschmutzt oder beschädigt werden.

WARNUNG

Stellen Sie **KEINE** brennbaren Sprayflaschen neben das Klimagerät. Verwenden Sie **KEINE** Sprays in der Nähe der Einheit. Es besteht sonst Brandgefahr.

WARNUNG

Das Kältemittel innerhalb der Einheit ist verhalten entflammbar, doch tritt es normalerweise **NICHT** aus. Falls es eine Kältemittel-Leckage gibt und das austretende Kältemittel in Kontakt kommt mit Feuer eines Brenners, Heizgeräts oder Kochers, kann das zu einem Brand führen oder zur Bildung eines schädlichen Gases.

Schalten Sie alle brennbaren Heizgeräte aus, lüften Sie den Raum und nehmen Sie Kontakt mit dem Händler auf, bei dem Sie das Gerät erworben haben.

Die Einheit **ERST DANN** wieder benutzen, nachdem ein Servicetechniker bestätigt hat, dass das Teil, aus dem das Kältemittel ausgetreten ist, repariert ist.

WARNUNG

- Teile des Kältemittelkreislaufs **NICHT** durchbohren oder verbrennen.
- **NUR** solche Reinigungsmaterialien oder Hilfsmittel zur Beschleunigung des Enteisungsvorgangs benutzen, die vom Hersteller empfohlen werden.
- Beachten Sie, dass das Kältemittel innerhalb des Systems keinen Geruch hat.

WARNUNG

Das Gerät muss in einem Raum gelagert werden, in dem es keine kontinuierlich vorhandene Entzündungsquelle gibt (Beispiel: offene Flammen, ein mit Gas betriebenes Haushaltsgerät oder ein mit elektrisches Heizgerät).

GEFAHR: STROMSCHLAGGEFAHR

Um das Klimagerät oder den Luftfilter zu reinigen, muss erst der Betrieb der Anlage beendet werden und die Stromversorgung muss **AUSGESCHALTET** sein. Sonst besteht Stromschlag- und Verletzungsgefahr.

VORSICHT

Nach längerem Gebrauch muss der Standplatz und die Befestigung der Einheit auf Beschädigung überprüft werden. Bei Beschädigung kann die Einheit umfallen und Verletzungen verursachen.

WARNUNG

Seien Sie vorsichtig, wenn Sie für Arbeiten an hoch gelegenen Stellen eine Leiter benutzen.

GEFAHR: STROMSCHLAGGEFAHR

Vor Durchführung von Reinigungsarbeiten muss der Betrieb gestoppt werden. Schalten Sie den Hauptschalter ab oder ziehen Sie das Stromkabel ab. Sonst besteht Stromschlag- und Verletzungsgefahr.

WARNUNG

Beenden Sie den Betrieb und schalten Sie den Strom AB, wenn etwas Ungewöhnliches auftritt (Brandgeruch usw.).

Wird unter solchen Bedingungen der Betrieb fortgesetzt, kann es zu starken Beschädigungen kommen und es besteht Stromschlag und Brandgefahr. Wenden Sie sich an Ihren Händler.

VORSICHT

Die Einheit ist mit elektrisch betriebenen Sicherheitseinrichtungen ausgestattet, z. B. mit einem Kältemittel-Leckagedetektor. Damit diese Sicherheitseinrichtungen immer funktionieren, muss die Einheit nach ihrer Installation immer mit Strom versorgt werden, mit Ausnahme kleiner Unterbrechungen für die Durchführung von Wartungsarbeiten.

3 Über das System

WARNUNG: SCHWER ENTZÜNDLICHES MATERIAL

Das Kältemittel in diesem Gerät ist schwer entflammbar.

HINWEIS

Verwenden Sie das System NICHT für andere Zwecke. Um eine Verschlechterung der Qualität zu vermeiden, verwenden Sie die Einheit NICHT für das Kühlen von Präzisionsinstrumenten, Nahrung, Pflanzen, Tieren oder Kunstwerken.

3.1 Inneneinheit

VORSICHT

Halten Sie Finger, Stäbe und andere Gegenstände fern vom Lufteinlass und -auslass. Sonst könnten Verletzungen verursacht werden, da sich der Ventilator mit hoher Geschwindigkeit dreht.

INFORMATION

Der Schalldruckpegel liegt unter 70 dBA.

INFORMATION

Bei den folgenden Abbildungen handelt es sich nur um Beispiele, die der Systemanordnung bei Ihnen möglicherweise NICHT vollständig entsprechen.

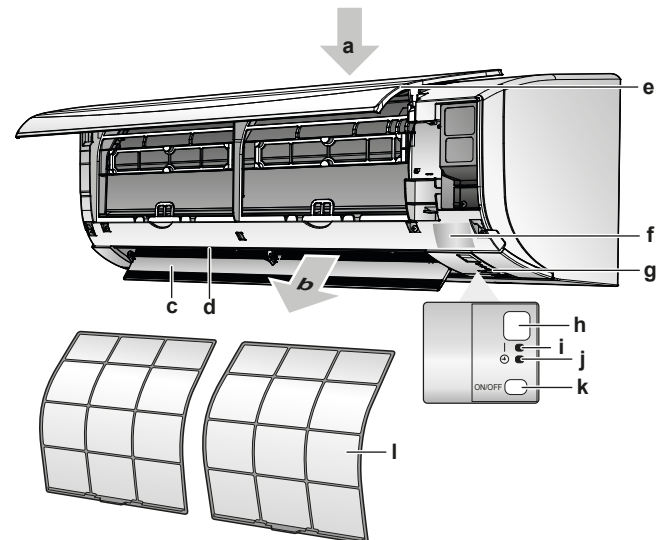

- a Lufteinlass
- b Luftauslass
- c Klappe (Luftleitflügelblatt horizontal)
- d Lüftungsschlitze (Luftleitflügelblätter vertikal)
- e Frontblende
- f Typenschild
- g Raumtemperatur-Sensor
- h Signalempfänger
- i Betriebsanzeige (grün)
- j Timer-Lämpchen (orange)
- k EIN/AUS-Schalter der Inneneinheit
- l Luftfilter

ON/OFF-Taste (EIN/AUS)

Falls die Benutzerschnittstelle fehlt, können Sie mit der EIN/AUS-Taste auf der Inneneinheit den Betrieb ein- und ausschalten. Wenn über diese Tasten der Betrieb gestartet wird, werden folgende Einstellungen benutzt:

- Betriebsart = Automatisch
- Temperatureinstellung = 25°C
- Luftdurchsatz = Automatisch

3.2 Über die Benutzerschnittstelle

- **Direkte Sonneneinstrahlung.** Die Benutzerschnittstelle NICHT an einer Stelle platzieren oder ablegen, wo sie direkter Sonnenbestrahlung ausgesetzt ist.
- **Staub.** Durch Staub auf dem Signalsender oder Empfänger wird die Signalstärke und dadurch der Empfang geschwächt. Den Staub mit einem weichen Tuch entfernen.
- **Leuchtstoffleuchten.** Befinden sich Leuchtstoffleuchten im Raum, kann das die Signalkommunikation verhindern. Wenden Sie sich bei diesem Fall an Ihren Installateur.

3 Über das System

- **Andere Geräte.** Falls andere Geräte auf die Signale der Benutzerschnittstelle reagieren, stellen Sie die anderen Geräte weiter weg oder wenden Sie sich mit diesem Problem an Ihren Installateur.
- **Vorhänge.** Stellen Sie sicher, dass die Signale zwischen Einheit und Benutzerschnittstelle NICHT durch Vorhänge oder andere Objekte blockiert werden.

HINWEIS

- Die Benutzerschnittstelle NICHT fallen lassen.
- Die Benutzerschnittstelle NICHT nass werden lassen.

3.2.1 Komponenten: Benutzerschnittstelle

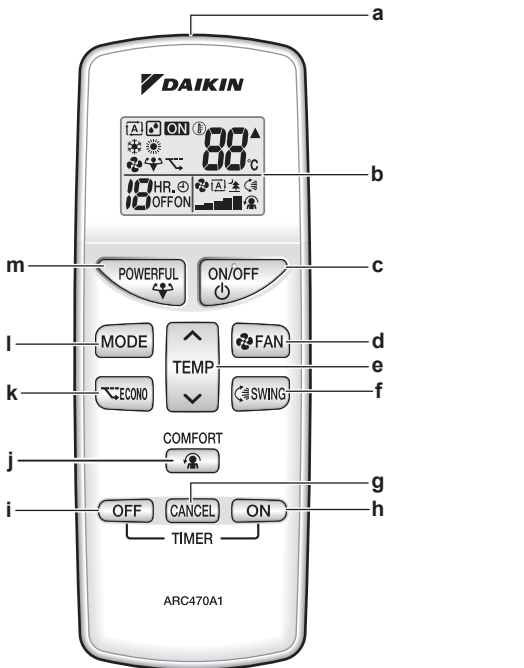

- a Signalsender
- b LCD-Display
- c ON/OFF-Taste (EIN/AUS)
- d FAN-Taste (Ventilatoreinstellung)
- e Taste Temperatureinstellung
- f SWING-Taste (Schwenken)
- g CANCEL-Taste (Timer-Abbruch)
- h ON-Taste (Timer EIN)
- i OFF-Taste (Timer AUS)
- j KOMFORT-Taste (Komfort-Luftstrom)
- k ECONO-Taste (Öko)
- l MODE-Taste (zur Auswahl der Betriebsart)
- m POWERFUL-Taste (Leistungsstark)

3.2.2 Status: LCD der Benutzerschnittstelle

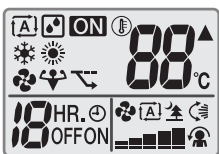

Symbol	Beschreibung
	Betriebsart = Automatisch
	Betriebsart = Entfeuchten
	Betriebsart = Heizen
	Betriebsart = Kühlen
	Betriebsart = Nur Ventilator
	Betriebsart Leistungsstark ist aktiv

Symbol	Beschreibung
	Öko-Betrieb ist aktiv
ON	Betrieb ist aktiv
	Die Inneneinheit empfängt Signale der Benutzerschnittstelle
	Aktuelle Temperatureinstellung
	Luftdurchsatz = Automatisch
	Luftdurchsatz = Inneneinheit still
	Luftdurchsatz = Hoch
	Luftdurchsatz = Mittelhoch
	Luftdurchsatz = Mittel
	Luftdurchsatz = Mittelniedrig
	Luftdurchsatz = Niedrig
	Komfort-Betrieb ist aktiv
	Automatisches vertikales Schwenken ist aktiv
	Timer EIN ist in Kraft
	Timer AUS ist in Kraft

3.2.3 Die Benutzerschnittstelle bedienen

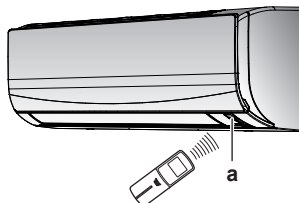

a Signalempfänger

- 1 Den Signalsender in Richtung des Signalempfängers der Inneneinheit halten (maximale Entfernung für die Kommunikation 7 m).

Ergebnis: Wenn die Inneneinheit ein Signal von der Benutzerschnittstelle empfängt, wird ein Ton ausgegeben:

Ton	Beschreibung
Piep-piep	Der Betrieb startet.
Piep	Einstellung wird geändert.
Langer Piep	Der Betrieb wird beendet.

4 Vor der Inbetriebnahme

4.1 Den Benutzerschnittstellen-Halter anbringen

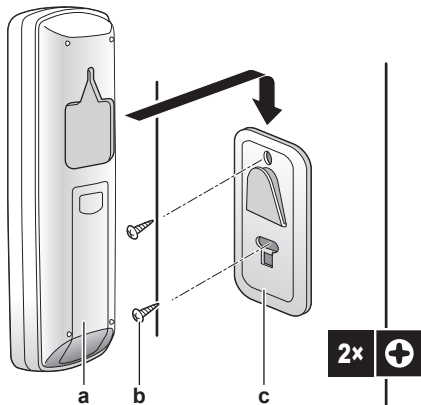

- a Benutzerschnittstelle
- b Schrauben (bauseitig zu liefern)
- c Benutzerschnittstellenhalter

- 1 Wählen Sie einen Platz, von wo aus die Signale die Einheit erreichen.
- 2 Bringen Sie den Halter mit Schrauben an der Wand oder an einem ähnlichen Objekt an.
- 3 Hängen Sie die Benutzerschnittstelle auf den Benutzerschnittstellenhalter.

4.2 Batterien einlegen

Die Batterien halten ungefähr 1 Jahr lang.

- 1 Die rückseitige Abdeckung abnehmen.
- 2 Beide Batterien zugleich einlegen.
- 3 Die Abdeckung wieder an ihren Platz setzen.

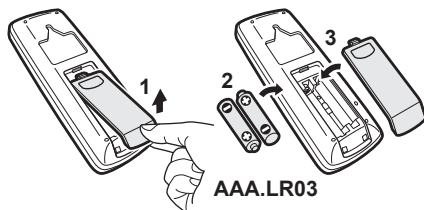

4.3 Stromversorgung einschalten

- 1 Den Hauptschalter einschalten.

Ergebnis: Die Klappe der Inneneinheit öffnet und schließt, um die Referenzposition festzulegen.

5 Betrieb

5.1 Betriebsbereich

Um einen sicheren und effizienten Betrieb zu gewährleisten, sollte das System innerhalb der folgenden Bereichsangaben für Temperatur und Luftfeuchtigkeit betrieben werden.

Betriebsmodus	Betriebsbereich
Kühlen ^{(a)(b)}	<ul style="list-style-type: none"> ▪ Außentemperatur: -10~48°C_{tr} ▪ Innentemperatur: 18~32°C_{tr} ▪ Luftfeuchtigkeit innen: ≤80%

Betriebsmodus	Betriebsbereich
Heizen ^(a)	<ul style="list-style-type: none"> ▪ Außentemperatur: -15~24°C_{tr} ▪ Innentemperatur: 10~30°C_{tr}
Entfeuchten ^(a)	<ul style="list-style-type: none"> ▪ Außentemperatur: -10~48°C_{tr} ▪ Innentemperatur: 18~32°C_{tr} ▪ Luftfeuchtigkeit innen: ≤80%

^(a) Eine Sicherheitseinrichtung könnte den Betrieb des Systems stoppen, wenn die Einheit .außerhalb des Betriebsbereichs betrieben wird.

^(b) Es könnte zu Kondensatbildung und Abtropfen von Wasser kommen, wenn die Einheit außerhalb des Betriebsbereichs betrieben wird.

5.2 Wie und wann bestimmte Funktionen benutzt werden

Sie können die folgende Tabelle benutzen, um zu bestimmen, welche Funktionen Sie am besten benutzen:

Funktion	Aufgaben
Grundfunktionen	
Betriebsarten und Temperatur	Das System starten/stoppen und die Raumtemperatur festlegen: <ul style="list-style-type: none"> ▪ Einen Raum heizen oder kühlen. ▪ Luft zirkulieren lassen, ohne zu heizen oder zu kühlen. ▪ Die Luftfeuchtigkeit im Raum reduzieren. ▪ Im automatischen Modus werden automatisch eine passende Temperatur und die Betriebsart gewählt.
Luftstromrichtung	Die Luftstromrichtung anpassen (schwenken oder feste Richtung).
Luftdurchsatz	Die Luftmenge einstellen, die in den Raum geblasen wird. Geräuschärmer laufen.
Erweiterte Funktionen	
Öko-Betrieb	Das System benutzen, wenn gleichzeitig auch andere viel Strom brauchende Geräte laufen. Strom sparen.
Komfort	Für einen angenehmen Luftstrom sorgen, der NICHT direkt auf Personen gerichtet ist.
Leistungsstark	Schnelles Heizen oder Kühlen des Raumes.
Timer EIN + Timer AUS	Festlegen, dass sich System automatisch auf EIN und AUS schaltet.

5.3 Betriebsart und Temperatur-Sollwert

Wann? Wählen Sie die Betriebsart und stellen Sie die Temperatur ein, wenn Folgendes Ihre Absicht ist:

- Einen Raum heizen oder kühlen
- Luft zirkulieren lassen, ohne zu heizen oder zu kühlen
- Die Luftfeuchtigkeit im Raum reduzieren

Was? Je nach Einstellung des Benutzers arbeitet das System entsprechend.

5 Betrieb

Einstellung	Beschreibung
Automatisch	Das System heizt einen Raum oder kühlt diesen, damit der Temperatur-Sollwert erreicht wird. Gegebenenfalls wechselt das System automatisch die Betriebsart, um je nach Bedarf zu kühlen oder zu heizen.
Entfeuchten	Das System reduziert die Luftfeuchtigkeit im Raum.
Heizen	Das System heizt einen Raum, damit der Temperatur-Sollwert erreicht wird.
Kühlen	Das System kühlt einen Raum, damit der Temperatur-Sollwert erreicht wird.
Ventilator	Das System regelt nur den Luftstrom (Luftdurchsatz und Luftstromrichtung). Das System regelt NICHT die Temperatur.

Zusätzliche Information:

- **Außentemperatur.** Die Kühl- oder Heizwirkung sinkt, wenn die Außentemperatur zu hoch oder zu niedrig ist.
- **Enteisungsbetrieb.** Während des Heizbetriebs kann es bei der Außeneinheit zu Eisbildung kommen, sodass dadurch die Heizleistung sinkt. In diesem Fall schaltet das System automatisch auf Enteisung, um das Eis abzutauen. Während der Enteisung wird von der Inneneinheit KEINE warme Luft ausgeblasen.

5.3.1 Betriebsmodus starten/beenden und die Raumtemperatur festlegen

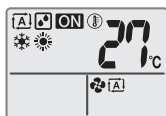

ON: Die Einheit arbeitet.

: Betriebsart = Automatisch

: Betriebsart = Entfeuchten

: Betriebsart = Heizen

: Betriebsart = Kühlen

: Betriebsart = Nur Ventilator

88°C: Zeigt die eingestellte Temperatur.

- 1 Drücken Sie ein Mal oder mehrmals auf **MODE**, um die Betriebsart auszuwählen.

Ergebnis: Die Betriebsart wird in folgender Reihenfolge gewechselt:



- 2 Auf **ON/OFF** drücken, um den Betrieb zu **starten**.

Ergebnis: Auf der LCD wird **ON** angezeigt.

Ergebnis: Das Betriebslämpchen leuchtet auf.

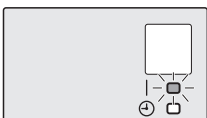

- 3 Um die Temperatur zu senken oder zu erhöhen, auf der Taste

gegebenenfalls mehrmals auf **↓** oder **↑** drücken.

Hinweis: In den Betriebsarten Entfeuchten oder Enteisung ist es nicht möglich, die Temperatur einzustellen.

- 4 Um den Betrieb zu **beenden**, auf **ON/OFF** drücken.

Ergebnis: **ON** verschwindet von der LCD.

Ergebnis: Das Betriebslämpchen erlischt.

5.3.2 Luftdurchsatz

i INFORMATION

- In der Betriebsart Entfeuchten ist es NICHT möglich, die Luftdurchsatz-Einstellung zu ändern.
- Der Luftdurchsatz ist bei Heizen niedriger, um zu vermeiden, dass ein kalter Luftzug entsteht. Wenn die Temperatur des Luftstroms steigt, wird der Betrieb unter Einhaltung des eingestellten Luftdurchsatzes fortgesetzt.

- 1 Auf **FAN** drücken, um Folgendes auszuwählen:

	Eine von 5 Luftdurchsatzstufen, von "1" bis "5"
	Einstellung Automatische Luftstrom-Anpassung
	Inneneinheit geräuscharmer Betrieb. Ist der Luftdurchsatz auf "Leiser" gestellt, arbeitet die Einheit leiser.

i INFORMATION

Wenn die Einheit den Temperatur-Sollwert erreicht:

- bei Betriebsart Kühlen oder Automatisch. Der Ventilator stellt seinen Betrieb ein.
- bei Betriebsart Heizen. Der Ventilator arbeitet mit geringem Luftdurchsatz.

Luftdurchsatz anpassen

- 1 Auf **FAN** drücken, um die Luftdurchsatz-Einstellung in folgender Reihenfolge zu ändern:



5.3.3 Luftstromrichtung

Wann? Die Luftstromrichtung kann nach Wunsch festgelegt werden.

Was? Je nach Einstellung des Benutzers richtet das System den Luftstrom entsprechend aus (schwenkend oder in eine feste Richtung). Das geschieht nicht durch Bewegen der vertikalen Flügelblätter.

Einstellung	Luftstromrichtung
Automatisches vertikales Schwenken	Bewegt sich nach oben und unten.
[—]	Bleibt an einer festen Position.

! VORSICHT

- Um den Winkel der Klappe einzustellen, **IMMER** eine Benutzerschnittstelle verwenden. Wenn Sie bei aktivem Schwenkmechanismus manuell den Winkel ändern, wird der Mechanismus beschädigt und wird zerstört.
- Vorsicht also beim Anpassen der Lüftungsschlitze. Hinter dem Luftauslass läuft im Inneren ein Ventilator mit hoher Drehzahl.

Der Bewegungsbereich der Klappe variiert je nach Betriebsart. Bei der Schwenkbewegung des Klappenflügels nach oben und unten stoppt er an der oberen Position, wenn der Luftdurchsatz auf Niedrig gewechselt wird.

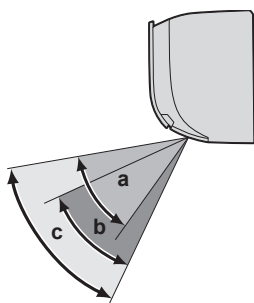

- a Bereich der Klappenflügelbewegung bei Kühlen oder Entfeuchten
- b Bereich der Klappenflügelbewegung bei Heizen
- c Bereich der Klappenflügelbewegung bei Nur-Ventilatorbetrieb

Luftstromrichtung anpassen

- Um automatisches Schwenken zu bewirken, auf drücken.

Ergebnis: erscheint auf der LCD-Anzeige.

Ergebnis: Die Klappe (horizontale Flügelblätter) beginnt zu schwenken.

- Um eine feste Position einzustellen, in dem Moment auf drücken, wenn die Klappe gerade an der gewünschten Position ist.

Ergebnis: verschwindet von der LCD.

Lüftungsschlitze anpassen (Flügelblätter vertikal)

- Halten Sie 1 oder beide Knöpfe und bewegen Sie die Lüftungsschlitze.

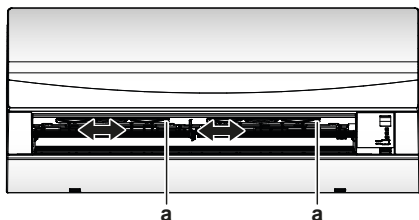

a Knöpfe

INFORMATION

Falls die Einheit in einer Ecke des Raumes installiert ist, sollten die Lüftungsschlitze so gerichtet sein, dass sie den Luftstrom von der Wand weg leiten. Wenn der Luftstrom durch eine Wand blockiert wird, arbeitet das System weniger effektiv.

5.3.4 Betrieb mit Komfort-Luftstrom

Dieser Modus steht in den Betriebsarten **Heizen** und **Kühlen** zur Verfügung. Er sorgt für einen angenehmen Luftstrom, der NICHT direkt auf Personen gerichtet ist. Bei Kühlen stellt das System die feste Luftstromrichtung automatisch nach oben, bei Heizen nach unten.

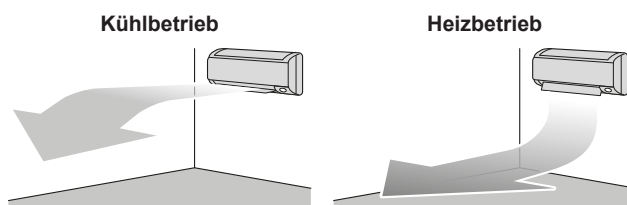

INFORMATION

Die Modi Komfort und Leistungsstark (Powerful) können NICHT gleichzeitig benutzt werden. Die zuletzt gewählt Funktion hat Priorität. Wird automatisches vertikales Schwenken ausgewählt, wird Komfort-Luftstromrichtung außer Kraft gesetzt.

Betrieb mit Komfort-Luftstrom starten / beenden

- Auf drücken, um den Betrieb zu starten.

Ergebnis: Die Position der Klappe ändert sich, auf der LCD wird angezeigt und der Luftdurchsatz wird auf Automatisch gestellt.

Modus	Position der Klappe...
Kühlen / Entfeuchtung	Nach oben
Heizen	Nach unten

Hinweis: Wird nur der Ventilator betrieben, ist der Komfort-Modus für den Luftstrom NICHT verfügbar.

- Um den Betrieb zu beenden, auf drücken.

Ergebnis: Die Klappe kehrt an die Position zurück, die sie vor dem Komfort-Modus hatte; auf der LCD wird nicht mehr angezeigt.

5.3.5 Leistungsstarker POWERFUL-Betrieb

Bei jeder Betriebsart wird durch diesen Modus schnell die Wirkung von Kühlen/Heizen maximiert. Sie können die maximale Leistung erreichen.

INFORMATION

Die leistungsstarke Betriebsart POWERFUL kann nicht zusammen mit den Modi Öko und Komfort benutzt werden. Die zuletzt gewählt Funktion hat Priorität.

Durch die leistungsstarke Betriebsart POWERFUL wird die Leistung der Einheit NICHT erhöht, wenn diese bereits mit maximaler Leistung arbeitet.

POWERFUL-Betrieb starten / beenden

- Auf drücken, um den Betrieb zu starten.

Ergebnis: Auf der LCD wird angezeigt. Dieser leistungsstarke Betrieb ist 20 Minuten in Kraft; danach kehrt das System zur vorherigen Betriebsart zurück.

- Um den Betrieb zu beenden, auf drücken.

Ergebnis: verschwindet von der LCD.

Hinweis: Der leistungsstarke Betrieb (Powerful) kann nur eingestellt

werden, wenn die Einheit läuft. Wenn Sie auf drücken oder den Betriebsmodus wechseln, wird der Betrieb abgebrochen; auf der LCD wird nicht mehr angezeigt.

6 Energie sparen und optimaler Betrieb

5.3.6 Öko-Betrieb (Econo)

Diese Funktion ermöglicht einen möglichst effizienten Betrieb, indem der Wert für maximale Stromaufnahme begrenzt wird. Diese Funktion ist insbesondere dann nützlich, wenn das Produkt zusammen mit anderen Geräten am selben Stromkreis angeschlossen ist und die Gefahr besteht, dass bei zu hoher Stromaufnahme die Sicherung auslöst.

INFORMATION

- Die Modi Öko und Leistungsstark können NICHT gleichzeitig benutzt werden. Die zuletzt gewählt Funktion hat Priorität.
- In der Öko-Betriebsart (Econo) wird die Stromaufnahme der Außeneinheit reduziert, indem die Drehzahl des Verdichters begrenzt wird. Wenn die Stromaufnahme bereits niedrig ist, wird sie durch Öko-Betrieb NICHT weiter reduziert.

Öko-Betrieb starten / beenden

- Auf  drücken, um den Betrieb zu starten.

Ergebnis: Auf der LCD wird  angezeigt.

- Um den Betrieb zu beenden, auf  drücken.

Ergebnis:  verschwindet von der LCD.

5.3.7 EIN/AUS-Timer

Die Timerfunktionen sind nützlich, wenn das Klimagerät abends oder morgens automatisch ein- und ausgeschaltet werden soll. Sie können den AUS-Timer (für Ausschalten) und den EIN-Timer (für Einschalten) auch kombiniert einsetzen.



INFORMATION

Programmieren Sie den Timer erneut, wenn:

- Die Einheit durch einen Schutzschalter ausgeschaltet worden ist.
- Nach einem Stromausfall.
- Nachdem die Batterien der Benutzerschnittstelle ausgetauscht worden sind.

Timer-Betrieb EIN starten/beenden



- Auf  drücken, um den Modus zu starten.

Ergebnis: Auf der LCD wird   ON angezeigt, und das Timer-Lämpchen leuchtet.

INFORMATION

Jedes Mal, wenn  gedrückt wird, wird die Zeiteinstellung um 1 Stunde vorgestellt. Der Timer kann im Bereich von 1 bis 12 Stunden programmiert werden.

- Um den Modus zu beenden, auf  drücken.

Ergebnis: Auf der LCD verschwindet   ON, und das Timer-Lämpchen leuchtet nicht mehr.

Timer-Betrieb AUS starten/beenden

Benutzen Sie diese Funktion, wenn die Einheit in Betrieb ist und nach einer bestimmten Zeit der Betrieb beendet werden soll.



- Auf  drücken, um zu starten.

Ergebnis: Auf der LCD wird   OFF angezeigt, und das Timer-Lämpchen leuchtet.

INFORMATION

Jedes Mal, wenn  gedrückt wird, wird die Zeiteinstellung um 1 Stunde vorgestellt. Der Timer kann im Bereich von 1 bis 9 Stunden programmiert werden.

- Um den Modus zu beenden, auf  drücken.

Ergebnis: Auf der LCD verschwindet   OFF, und das Timer-Lämpchen leuchtet nicht mehr.

INFORMATION

Nach Einstellen des EIN/AUS-Timers wird die Zeiteinstellung im Speicher gespeichert. Die gespeicherte Einstellung geht verloren, wenn die Batterien in der Benutzerschnittstelle ausgetauscht werden.

Nacht-Modus in Kombination mit AUS-Timer verwenden

Damit nachts eine angenehme Temperatur zum Schlafen ist, passt das Klimagerät die Temperatureinstellung automatisch an (0,5°C nach oben bei Kühlen, 2,0°C nach unten bei Heizen), sodass übertriebenes Kühlen oder Heizen verhindert wird.

Timer für AUS (OFF) und EIN (ON) kombinieren

- Um Timer einzustellen, siehe "Timer-Betrieb AUS starten/beenden" [▶ 10] und "Timer-Betrieb EIN starten/beenden" [▶ 10].

Ergebnis: Auf der LCD-Anzeige werden OFF und ON angezeigt.

- Beispiel einer LCD-Anzeige, wenn 2 Timer kombiniert sind:



6 Energie sparen und optimaler Betrieb

INFORMATION

- Auch wenn die Einheit ausgeschaltet ist, verbraucht sie Strom.
- Wenn nach einem Stromausfall wieder Strom geliefert wird, wird der zuvor ausgewählte Modus wieder in Kraft gesetzt.

VORSICHT

Setzen Sie NIEMALS Kinder, Pflanzen oder Tiere direkt dem Luftstrom aus.

HINWEIS

Legen Sie KEINE Gegenstände unter die Inneneinheit und/oder Außeneinheit, da sie dort durch herabtropfendes Wasser beschädigt werden könnten. Denn an der Einheit oder an Kältemittelrohren und am Luftfilter kann Feuchtigkeit kondensieren und abtropfen, oder eine Abflussverstopfung kann zur Bildung von Tropfen führen, die dann herabfallen. Das kann bei Gegenständen, auf die die Tropfen fallen, dazu führen, dass sie schmutzig oder beschädigt werden.

WARNUNG

Stellen Sie KEINE brennbaren Sprayflaschen neben das Klimagerät. Verwenden Sie KEINE Sprays in der Nähe der Einheit. Es besteht sonst Brandgefahr.



VORSICHT

NICHT das System betreiben, wenn gerade ein Mittel zur Raumdesinfizierung gegen Insekten benutzt wird. Sonst könnten sich die Chemikalien in der Einheit sammeln. Das kann die Gesundheit von Menschen gefährden, die überempfindlich auf Chemikalien reagieren.

Treffen Sie für den ordnungsgemäßen Betrieb der Einheit die folgenden Sicherheitsvorkehrungen.

- Sorgen Sie dafür, dass während des Kühlbetriebs kein direktes Sonnenlicht in den Raum dringt, indem Sie Vorhänge oder Rollläden dazu benutzen.
- Stellen Sie sicher, dass der Installationsort gut belüftet ist. Ventilationsöffnungen dürfen NICHT blockiert sein.
- Lüften Sie oft. Bei ausgiebigem Gebrauch ist die Belüftung umso wichtiger.
- Halten Sie Türen und Fenster geschlossen. Sind Türen und Fenster geöffnet, strömt Luft aus dem Raum, was die Kühl- oder Heizwirkung verringert.
- Achten Sie darauf, NICHT zu viel zu kühlen oder zu heizen. Um Energie zu sparen, halten Sie die Temperatureinstellung auf einer moderaten Höhe.
- Am Lufteinlass oder Luftauslass der Einheit KEINE Gegenstände abstellen. Dies kann zur Verringerung der Wirkung beim Heizen/ Kühlen führen oder sogar den Betrieb beenden.
- Stellen Sie den Schalter auf Aus, wenn die Einheit längere Zeit NICHT benutzt wird. Bleibt der Schalter eingeschaltet, verbraucht die Einheit Strom. Schalten Sie bei erneuter Inbetriebnahme den Schalter 6 Stunden vorher ein, um einen reibungslosen Betrieb zu gewährleisten.
- Wenn die Luftfeuchtigkeit über 80% beträgt, kann sich Kondenswasser bilden, das herabtropft, wenn der Kondensatenauslass blockiert ist.
- Stellen Sie die Raumtemperatur so ein, dass sie als angenehm empfunden wird. Vermeiden Sie zu starkes Heizen oder Kühlen. Beachten Sie, dass bis zum Erreichen der Solltemperatur einige Zeit vergehen kann. Ziehen Sie die Verwendung des Timers in Betracht.
- Passen Sie die Richtung des Luftstroms so an, dass sich am Boden keine kühle Luft und unter der Decke keine warme Luft ansammelt. (Bei Kühlen oder Trocknen nach oben Richtung Decke richten und bei Heizen nach unten.)
- Vermeiden Sie einen direkten Luftstrom auf die im Raum befindlichen Personen.
- Um Strom zu sparen, sollten Sie das System im empfohlenen Temperaturbereich betreiben (26~28°C bei Kühlen und 20~24°C bei Heizen).

7 Instandhaltung und Wartung

7.1 Übersicht: Instandhaltung und Wartung

Der Installateur muss jährlich eine Wartung durchführen.

Über das Kältemittel

Dieses Produkt enthält fluoridierte Treibhausgase. Setzen Sie Gase NICHT in die Atmosphäre frei.

Kältemitteltyp: R32

Erderwärmungspotenzial (GWP): 675



HINWEIS

Die Gesetze zu **Treibhausgasen** erfordern, dass die Kältemittel-Füllmenge der Einheit sowohl in Gewicht als auch in CO₂-Äquivalent angegeben wird.

Formel zur Berechnung der Menge des CO₂-Äquivalents in Tonnen: GWP-Wert des Kältemittels × Gesamtkältemittelfüllung [in kg] / 1000

Weitere Informationen erhalten Sie bei Ihrem Installateur.



WARNUNG

Das Kältemittel innerhalb der Einheit ist verhalten entflammbar, doch tritt es normalerweise NICHT aus. Falls es eine Kältemittel-Leckage gibt und das austretende Kältemittel in Kontakt kommt mit Feuer eines Brenners, Heizgeräts oder Kochers, kann das zu einem Brand führen oder zur Bildung eines schädlichen Gases.

Schalten Sie alle brennbaren Heizgeräte aus, lüften Sie den Raum und nehmen Sie Kontakt mit dem Händler auf, bei dem Sie das Gerät erworben haben.

Die Einheit ERST DANN wieder benutzen, nachdem ein Servicetechniker bestätigt hat, dass das Teil, aus dem das Kältemittel ausgetreten ist, repariert ist.



WARNUNG

- Teile des Kältemittelkreislaufs NICHT durchbohren oder verbrennen.
- NUR solche Reinigungsmaterialien oder Hilfsmittel zur Beschleunigung des Enteisungsvorgangs benutzen, die vom Hersteller empfohlen werden.
- Beachten Sie, dass das Kältemittel innerhalb des Systems keinen Geruch hat.



WARNUNG

Das Gerät muss in einem Raum gelagert werden, in dem es keine kontinuierlich vorhandene Entzündungsquelle gibt (Beispiel: offene Flammen, ein mit Gas betriebenes Haushaltsgerät oder ein mit elektrisches Heizgerät).



HINWEIS

Wartungsarbeiten DÜRFEN NUR von einem autorisierten Installateur oder Service-Mitarbeiter durchgeführt werden.

Wir empfehlen, mindestens einmal pro Jahr die Einheit zu warten. Gesetzliche Vorschriften können aber kürzere Wartungsintervalle fordern.



GEFAHR: STROMSCHLAGGEFAHR

Um das Klimagerät oder den Luftfilter zu reinigen, muss erst der Betrieb der Anlage beendet werden und die Stromversorgung muss AUSGESCHALTET sein. Sonst besteht Stromschlag- und Verletzungsgefahr.



WARNUNG

So vermeiden Sie Stromschlag oder Feuer:

- Das Gerät NICHT abspülen.
- Das Gerät NICHT mit feuchten oder nassen Händen bedienen.
- Oben auf dem Gerät KEINE Gegenstände, die Flüssigkeiten enthalten, ablegen.



VORSICHT

Nach längerem Gebrauch muss der Standplatz und die Befestigung der Einheit auf Beschädigung überprüft werden. Bei Beschädigung kann die Einheit umfallen und Verletzungen verursachen.

7 Instandhaltung und Wartung

VORSICHT

Berühren Sie NICHT die Lamellen von Wärmetauschern. Diese sind scharf und können Schnittverletzungen verursachen.

WARNUNG

Seien Sie vorsichtig, wenn Sie für Arbeiten an hoch gelegenen Stellen eine Leiter benutzen.

HINWEIS

Wartungsarbeiten DÜRFEN NUR von einem autorisierten Installateur oder Service-Mitarbeiter durchgeführt werden.

Nur Daikin Serviceteile verwenden.

Wir empfehlen, mindestens einmal pro Jahr die Einheit zu warten. Gesetzliche Vorschriften können aber kürzere Wartungsintervalle fordern.

7.2 Inneneinheit und Benutzerschnittstelle reinigen

HINWEIS

- NICHT Benzin, Benzol, Terpentin, Scheuerpulver, flüssige Insektizide benutzen. **Mögliche Folge:** Verfärbungen und Verformungen.
- Nur Wasser oder Luft UNTER 40°C verwenden. **Mögliche Folge:** Verfärbungen und Verformungen.
- KEINE Poliermittel benutzen.
- KEINEN Schrubber benutzen. **Mögliche Folge:** Die Oberflächenversiegelung könnte sich ablösen.
- Als Endbenutzer sollten Sie NIEMALS Teile im Inneren der Einheit selber reinigen. Solche Arbeit darf nur von einer qualifizierten Fachkraft ausgeführt werden. Wenden Sie sich an Ihren Händler.

GEFAHR: STROMSCHLAGGEFAHR

Vor Durchführung von Reinigungsarbeiten muss der Betrieb gestoppt werden. Schalten Sie den Hauptschalter ab oder ziehen Sie das Stromkabel ab. Sonst besteht Stromschlag- und Verletzungsgefahr.

- 1 Mit einem weichen Tuch reinigen. Bei schwer entfernbaren Verschmutzungen Wasser oder ein neutrales Reinigungsmittel verwenden.

7.3 Die Frontblende reinigen

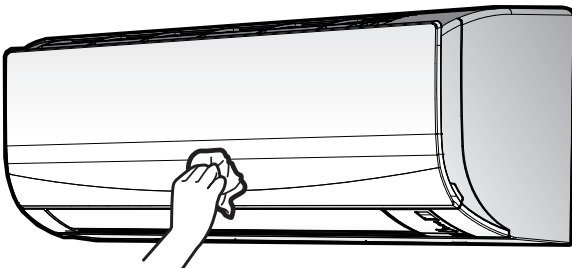

- 1 Die Frontblende mit einem weichen Tuch reinigen. Bei schwer entfernbaren Verschmutzungen Wasser oder ein neutrales Reinigungsmittel verwenden.

7.4 Über die Luftfilter

Wird die Einheit mit verschmutzten Filtern betrieben, bedeutet das:

- der Filter kann die Luft NICHT desodorieren,
- der Filter kann die Luft NICHT reinigen,

- die Wirkung bei Heizen/Kühlen ist reduziert,
- bewirkt Gerüche.

7.5 Luftfilter reinigen

- 1 Bei jedem Luftfilter in der Mitte auf die Lasche drücken, dann nach unten ziehen.
- 2 Luftfilter herausziehen.

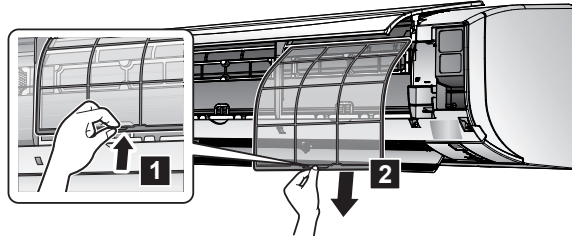

- 3 Luftfilter mit Wasser waschen oder mit einem Staubsauger reinigen.

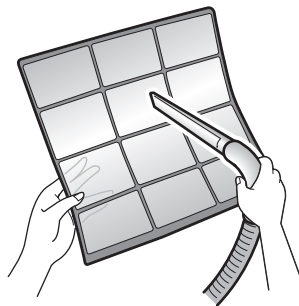

- 4 Filter ungefähr 10 bis 15 Minuten in lauwarmem Wasser einweichen lassen.





- 5 Alle Filter zurück an ihren ursprünglichen Positionen einsetzen.

INFORMATION

- Falls sich Staub NICHT leicht ablösen lässt, waschen Sie den Filter mit einem neutralen Reinigungsmittel, das in lauwarmem Wasser gelöst ist. Die Luftfilter im Schatten trocknen lassen.
- Es wird empfohlen, die Luftfilter alle 2 Wochen zu reinigen.

7.6 Vor längerer Außerbetriebnahme zu beachten

Um die Inneneinheiten innen zu trocknen, lassen Sie die Einheit einige Stunden ausschließlich in der Betriebsart **Nur Ventilator** laufen.

- 1 Auf  drücken und Betriebsart "Nur Ventilator" auswählen.
- 2 Auf  drücken, um den Betrieb zu starten.
- 3 Nach Beenden des Betriebs den Hauptschalter auf Aus schalten.
- 4 Die Luftfilter reinigen und sie wieder zurück an ihre ursprüngliche Position setzen.
- 5 Aus der Benutzerschnittstelle die Batterien entfernen.



INFORMATION

Es wird empfohlen, regelmäßig Wartungsarbeiten durch einen Spezialisten durchführen zu lassen. Informationen über Spezialisten-Wartungsarbeiten erhalten Sie bei Ihrem Händler vor Ort. Kosten für Wartungsarbeiten sind vom Kunden zu tragen.

Nach mehreren Jahreszeiten der Benutzung kann das Innere der Einheit bei entsprechenden Betriebsbedingungen schmutzig geworden sein. Dadurch wird die Leistung reduziert.

8 Fehlerdiagnose und -beseitigung

Wenn eine der folgenden Betriebsstörungen auftritt, treffen Sie die Maßnahmen, die nachfolgend beschrieben sind, und wenden Sie sich gegebenenfalls an Ihren Händler.

Das System darf NUR von einem qualifizierten Kundendiensttechniker repariert werden.

Störung	Maßnahme
Eine Sicherheitseinrichtung wie z. B. eine Sicherung, ein Schutzschalter oder ein Fehlerstrom-Schutzschalter wird häufig aktiviert, oder der EIN/AUS-Schalter arbeitet NICHT korrekt.	Den Hauptschalter auf AUS schalten.
Falls Wasser aus der Einheit austritt.	Betrieb beenden.
Der Betriebsschalter funktioniert NICHT richtig.	Schalten Sie die Stromzufuhr AUS.
Auf dem Display der Benutzerschnittstelle wird die Nummer der Einheit angezeigt, die Betriebsleuchte blinkt und es wird ein Fehlercode angezeigt.	Wenden Sie sich an Ihren Händler, und teilen Sie ihm den Fehlercode mit.

Wenn abgesehen von den oben erwähnten Fällen das System NICHT korrekt arbeitet und keine der oben genannten Fehler vorliegt, untersuchen Sie das System durch folgende Verfahren.



INFORMATION

Weitere Informationen und Tipps zur Fehlersuche und -beseitigung finden Sie im Referenzhandbuch unter <http://www.daikineurope.com/support-and-manuals/product-information/>

Wenn es nach der Überprüfung aller oben genannten Punkte unmöglich ist, das Problem in Eigenregie zu lösen, wenden Sie sich an Ihren Installateur und schildern Sie ihm die Symptome. Nennen Sie den vollständigen Namen des Modells (nach Möglichkeit mit Herstellungsnummer) und das Datum der Installation (ist möglicherweise auf der Garantiekarte aufgeführt).



WARNUNG

Beenden Sie den Betrieb und schalten Sie den Strom AB, wenn etwas Ungewöhnliches auftritt (Brandgeruch usw.).

Wird unter solchen Bedingungen der Betrieb fortgesetzt, kann es zu starken Beschädigungen kommen und es besteht Stromschlag und Brandgefahr. Wenden Sie sich an Ihren Händler.

8.1 Bei den folgenden Symptomen handelt es sich NICHT um Störungen des Systems

Wenn die folgenden Symptome auftreten, sind das KEINE System-Fehler:

8.1.1 Symptom: Sie hören ein Betriebsgeräusch, das sich wie fließendes Wasser anhört

- Dieses Geräusch wird durch das Fließen des Kältemittels in der Einheit verursacht.
- Das Geräusch kann erzeugt werden, wenn bei Kühl- oder Entfeuchtungsbetrieb das Wasser von der Einheit abfließt.

8.1.2 Symptom: Ein blasendes Geräusch ist zu hören

Das Geräusch wird erzeugt, wenn die Richtung des Kältemittelflusses gewechselt wird (z. B. bei Wechsel von Kühlen zu Heizen).

8.1.3 Symptom: Ein tickendes Geräusch ist zu hören

Das Geräusch wird erzeugt, wenn sich die Einheit aufgrund Temperaturveränderungen leicht ausdehnt oder zusammenzieht.

8.1.4 Symptom: Ein pfeifendes Geräusch ist zu hören

Das Geräusch wird im Enteisungsbetrieb durch das Fließen des Kältemittels erzeugt.

8.1.5 Symptom: Ein klickendes Geräusch ist zu hören während des Betriebs oder im Leerlauf

Das Geräusch wird erzeugt, wenn die Kältemittel-Steuerungsventile oder elektrischen Teile agieren.

8.1.6 Symptom: Ein Klapp-Geräusch ist zu hören

Das Geräusch wird erzeugt, wenn ein externes Gerät Luft aus dem Raum saugt (z. B. Abluftventilator, Dunstabzugshaube), während Fenster und Türen des Raumes geschlossen sind. Öffnen Sie Tür oder Fenster oder schalten Sie das Gerät aus.

8.1.7 Symptom: Der Außenventilator dreht sich, während das Klimagerät nicht arbeitet

- **Nach Beenden des Betriebs.** Der Außenventilator dreht sich für weitere 30 Sekunden, um das System zu schützen.
- **Während das Klimagerät nicht arbeitet.** Wenn die Außentemperatur sehr hoch ist, beginnt der Außenventilator zu drehen, um das System zu schützen.

8.2 Fehler beseitigen auf Grundlage von Fehlercodes

Fehlerdiagnose per Benutzerschnittstelle

Wenn es bei der Einheit ein Problem gibt, können Sie den Fehler ermitteln, indem Sie auf der Benutzerschnittstelle den Fehlercode checken. Es ist wichtig, das Problem zu verstehen und Maßnahmen zu dessen Beseitigung zu treffen, bevor Sie einen Fehlercode zurücksetzen. Das sollte durch einen lizenzierten Installateur oder Ihren Händler vor Ort durchgeführt werden.

9 Entsorgung



INFORMATION

Im Servicehandbuch finden Sie die folgenden Informationen:

- Die vollständige Liste der Fehlercodes
- Eine ausführlichere Anleitung zur Problembehebung für jeden Fehler

Auf der Benutzerschnittstelle den Fehlercode checken

- Auf der Benutzerschnittstelle der-Einheit ungefähr 5 Sekunden lang auf **CANCEL** drücken.

Ergebnis: Im Anzeigefeld der Temperatureinstellung blinkt **00**.

- Drücken Sie auf der Benutzerschnittstelle der Einheit wiederholt auf **CANCEL**, bis ein kontinuierliches Piepen zu hören ist.

Ergebnis: Auf dem Display wird jetzt der Fehlercode angezeigt.



INFORMATION

- Nicht entsprechende Codes werden durch ein kurzes Piepen mit 2 nachfolgenden Pieptönen signalisiert.
- Um die Anzeige von Codes abzubrechen, 5 Sekunden lang **CANCEL** gedrückt halten. Wird die Taste NICHT innerhalb von 1 Minute gedrückt, verschwindet der Code auch.

System

Fehlercode	Beschreibung
00	Normal
U0	Zu wenig Kältemittel
U2	Überspannung erkannt
U4	Fehler bei Signalübertragung (zwischen Innen- und Außeneinheit)
UR	Fehler bei Kombination von Inneneinheit und Außeneinheit

Inneneinheit

Fehlercode	Beschreibung
R1	Fehler bei Platine der Inneneinheit
R5	Schutz gegen Einfrieren oder Hochdruck-Kontrolle
R6	Fehler bei Ventilatormotor (Gleichstrommotor)
L4	Fehler bei Wärmetauscher-Thermistor der Inneneinheit
L9	Fehler bei Raumtemperatur-Thermistor

Außeneinheit

Fehlercode	Beschreibung
E8	Fehler bei 4-Wege-Ventil
E1	Fehler bei Platine der Außeneinheit
E5	Aktivierung des Überlastschutzes (Überlastung des Verdichters)
E6	Verdichter-Blockierung
E7	Blockierung des Gleichstrom-Ventilators
E8	Eingangsstrom-Überstrom
F3	Temperatursteuerung bei Abflussrohr
F6	Hochdruck-Kontrolle (bei Kühlen)
H0	Fehler bei Sensor des Verdichtersystems
H6	Fehler bei Positionssensor
H8	Fehler bei Sensor DC-Spannung / Stromstärke
H9	Fehler bei Außenlufttemperatur-Thermistor
J3	Fehler bei Thermistor des Abflussrohrs
J6	Fehler bei Wärmetauscher-Thermistor der Außeneinheit

Fehlercode	Beschreibung
L3	Fehler durch Überhitzung einer elektrischen Komponente
L4	Anstieg bei Radiatorlamellen-Temperatur
L5	Momentaner Überstrom bei Inverter (Gleichstrom)
P4	Fehler bei Radiatorlamellen-Thermistor
F8	Fehler bei interner Temperatur des Verdichters

9 Entsorgung



HINWEIS

Versuchen Sie auf KEINEN Fall, das System selber auseinander zu nehmen. Die Demontage des Systems sowie die Handhabung von Kältemittel, Öl und weiteren Teilen MUSS in Übereinstimmung mit den entsprechenden Vorschriften erfolgen. Die Einheiten MÜSSEN bei einer Einrichtung aufbereitet werden, die auf Wiederverwendung, Recycling und Wiederverwertung spezialisiert ist.



ERC



DAIKIN ISITMA VE SOĞUTMA SİSTEMLERİ SAN.TİC. A.Ş.

Gülsuyu Mahallesi, Fevzi Çakmak Caddesi, Burçak Sokak, No:20, 34848 Maltepe

İSTANBUL / TÜRKİYE

Tel: 0216 453 27 00

Faks: 0216 671 06 00

Çağrı Merkezi: 444 999 0

Web: www.daikin.com.tr

DAIKIN EUROPE N.V.

Zandvoordestraat 300, B-8400 Oostende, Belgium

3P520336-14P 2021.09

Copyright 2021 Daikin