

USER'S MANUAL

AIR-CONDITIONER

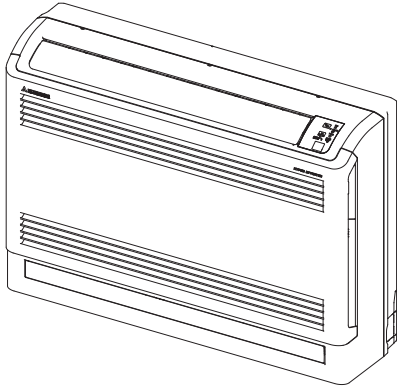

SRF25ZS-W
SRF35ZS-W
SRF50ZSX-W

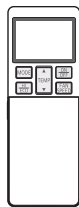

USER'S MANUAL

AIR-CONDITIONER

ENGLISH

MANUEL DE L'UTILISATEUR

CLIMATISEUR

FRANÇAIS

ANWENDERHANDBUCH

KLIMAGERÄT

DEUTSCH

ISTRUZIONI PER L'USO

CONDIZIONATORE D'ARIA

ITALIANO

MANUAL DEL PROPIETARIO

ACONDICIONADOR DE AIRE

ESPAÑOL

GEBRUIKERSHANDLEIDING

AIRCONDITIONING

NEDERLANDS

MANUAL DO UTILIZADOR

APARELHO DE AR CONDICIONADO

PORTUGUÊS

ΟΔΗΓΙΕΣ ΧΡΗΣΗΣ

ΚΛΙΜΑΤΙΣΤΙΚΟ

ΕΛΛΗΝΙΚΑ

РУКОВОДСТВО ПО ЭКСПЛУАТАЦИИ

КОНДИЦИОНЕР ВОЗДУХА

РУССКИЙ

KULLANIM KILAVUZU

SPLIT KLİMA

TÜRKÇE

CE EAC

Wir danken Ihnen für Ihr Vertrauen in den MITSUBISHI HEAVY INDUSTRIES THERMAL SYSTEMS, LTD. Klimagerät. Damit Sie lange Freude daran haben und das Gerät für eine lange Zeit zuverlässig arbeitet, sollten Sie das Anwenderbuch sorgfältig lesen, bevor Sie das Klimagerät verwenden. Anschließend gut aufbewahren. Ziehen Sie das Handbuch bei allen Betriebsfragen oder eventuellen Unregelmäßigkeiten zu Rate.



Ihre Klimaanlage ist möglicherweise mit diesem Symbol gekennzeichnet. Es bedeutet, dass Elektro- und Elektronik-Altgeräte (EEAG wie nach der Richtlinie 2012/19/EU) nicht mit allgemeinen Haushaltsabfällen gemischt werden dürfen. Klimaanlage sollten in einer genehmigten Behandlungsanlage für die erneute Verwendung, das Recycling oder die Wiederherstellung aufbereitet werden und nicht mit dem normalen Abfall entsorgt werden. Bitte wenden Sie sich an den Installationsbetrieb oder an die lokalen Behörden, wenn Sie weitere Informationen dazu erhalten möchten.



Das auf die Ihrem Klimaanlageprodukt beigefügten Batterien aufgedruckte Symbol ist eine Information für Endverbraucher entsprechend der EU-Richtlinie 2006/66/EG Artikel 20 Anhang II. Batterien müssen, wenn sie das Ende ihrer Lebensdauer erreicht haben, getrennt von allgemeinem Haushaltsmüll entsorgt werden. Wenn ein Chemikaliensymbol unter dem oben gezeigten Symbol aufgedruckt ist, weist dieses darauf hin, dass die Batterien Schwermetalle in bestimmter Konzentration enthalten. Diese werden wie folgt angegeben: Hg: Quecksilber (0,0005 %), Cd: Kadmium (0,002 %), Pb: Blei (0,004 %) Bitte entsorgen Sie die Batterien sachgemäß bei einer Batteriesammelstelle oder im entsprechend markierten Sondermüll.

DEUTSCH



Der jeweilige Schallemissionsdruckpegel von Innen- und Außeneinheit liegt unter 70 dB(A).

Inhalt

Sicherheitshinweise.....	2	SLEEP TIMER & ON-TIMER-Betrieb	17
Namen der Teile und ihre Funktionen.....	7	ON-TIMER- + OFF-TIMER-Betrieb	18
Verwenden der Fernbedienung	9	WOCHEN-TIMER-Betrieb	19
Wenn die Fernbedienung nicht funktioniert	9	HIGH POWER/ECONOMY-Betrieb	23
Vorübergehender Betrieb	9	NIGHT SETBACK-Betrieb	24
Installation von zwei Klimaanlage im selben Raum....	10	SILENT-Betrieb.....	24
Kindersicherung.....	10	MENU-Funktion	
Bedienungs- und Anzeigenteil für die Fernbedienung....	11	SELF CLEAN-Betrieb	25
Einstellung der aktuellen Zeit	12	PRESET-Betrieb	26
Automatischer Betrieb (AUTO).....	12	Automatischer Autowiederaufnahmenfunktion.....	26
Temperatureinstellung bei AUTO.....	13	Tipps für den effektiven Betrieb	26
FAN SPEED (LÜFTERGESCHWINDIGKEIT)	13	Auswahl des Luftabzugs.....	27
COOL/HEAT/DRY/FAN-Betrieb	14	Wartung	28
Temperatureinstellungen für das Klimagerät....	14	Richtige Installation	30
Kennzeichen beim HEAT Betrieb	14	Fehlersuche	30
Einstellung der Luftströmungsrichtung	15	Hinweis.....	31
SLEEP TIMER-Betrieb	16	Wenden Sie sich an Ihren Fachhändler	32
OFF-TIMER-Betrieb	16	Zur Mehrfachklimaanlage.....	32
ON-TIMER-Betrieb	17	Selbstdiagnosefunktion	33

Sicherheitshinweise



- Vor Benutzung des Systems, diese Sicherheitshinweise sorgfältig durchlesen, damit alles einwandfrei funktioniert.
- Nach dem Lesen dieses Anwenderhandbuchs sollten Sie es zum Nachschlagen bereithalten. Wenn eine andere Person Ihre Aufgabe übernimmt, dafür sorgen, dass auch diese das Handbuch erhält.

 WARNUNG	Verweist auf eine potenziell gefährliche Situation, die bei Nichtbeachtung zu ernststen Konsequenzen wie zum Tod oder zu einer schwerwiegenden Verletzung führen kann.
 ACHTUNG	Verweist auf eine potenziell gefährliche Situation, die bei Nichtbeachtung zu einer Körperverletzung oder Eigentumsschäden führen kann.

Beachten Sie diese Sicherheitsanweisungen sehr sorgfältig, da Ihre persönliche Sicherheit davon abhängt.

- Dieses Gerät wird mit 2 Arten Kühlmittel betrieben (R32 oder R410A). Angaben zur Kühlmittelart sind auf dem Typenschild des Außengeräts zu finden.
- Häufig im Text enthaltene Symbole bedeuten folgendes:

	Streng verboten		Anweisungen genau beachten		Sorgen Sie für geeignete Erdung
---	------------------------	---	-----------------------------------	---	--

	Das Anwenderbuch muss sorgfältig gelesen werden.		Dieses Gerät ist von Fachpersonal unter Bezugnahme auf das Installationshandbuch einzubauen.
	Im Anwenderbuch und/oder im Installationshandbuch befinden sich wichtige Informationen.		

■ Folgende Vorsichtsmaßnahmen beziehen sich nur auf R32.

	Von diesem Gerät werden entzündliche Kältemittel verwendet. Sollte Kältemittel austreten und eine externe Zündquelle vorhanden sein, kann ein Brand entstehen.
---	---

WARNUNG

- | | |
|--|--|
| <ul style="list-style-type: none"> • Beim Entsorgen der Anlage müssen die nationalen Bestimmungen streng eingehalten werden. • Verwenden Sie keine anderen als die vom Hersteller empfohlenen Mittel zum schnelleren Entfrosteten oder Reinigen. • Die Anlage sollte in einem Raum ohne durchgehend arbeitende Zündquellen betrieben werden (zum Beispiel: offene Flammen, eine betriebene Gasanlage oder eine betriebene Stromheizung). • Nicht hineinstecken oder verbrennen. • Bedenken Sie, dass Kältemittel eventuell keinen Geruch aufweisen. | <ul style="list-style-type: none"> • Die Anlage sollte in einem gut belüfteten Bereich betrieben werden, dessen Raumgröße die für den Betrieb notwendigen Platzanforderungen aufweist. • Das Wartungspersonal hat über die nationalen oder sonstige entsprechende Qualifizierungen zu verfügen. • Die Inneneinheit muss in einem mindestens 4,0 m² großen Raum installiert werden. * <p>*Dieser Wert bezieht sich auf ein geteiltes System. Bei einem Multisystem beziehen Sie sich auf das Installationsblatt der Außeneinheit.</p> |
|--|--|

■ VORSICHTSMASSNAHMEN BEI DER INSTALLATION

⚠️ WARNUNG



• **Das System ist für den häuslichen und privaten Gebrauch vorgesehen.**
Wird es in anderen Umgebungen verwendet, wie beispielsweise in einem Fertigungsbetrieb, kann es zu Fehlfunktion kommen.



• **Das System muss von Ihrem Händler oder einem qualifizierten Monteur installiert werden.**
Es wird nicht empfohlen, die Zentralsteuerung selbst zu installieren, da unsachgemäße Handhabung Stromschlag oder Feuer zur Folge haben könnte.

⚠️ ACHTUNG



• **Nicht in der Nähe von eventuellen Leckstellen brennbarer Gase installieren.**
Gasleckagen können Feuer verursachen.



• **Stellen Sie sicher, dass ein Fehlerstrom-Schutzschalter installiert ist.**
Installieren Sie keinen geerdeten Stromunterbrechungsschalter, kann das zu Stromschlägen führen.

• **Achten Sie darauf, dass Sie den Ablaufschlauch richtig anbringen, damit das Wasser ablaufen kann.**
Unsachgemäße Installation kann dazu führen, dass Wasser austritt und Möbel beschädigen kann.



• **Sorgen Sie dafür, daß das Gerät einwandfrei geerdet ist.**
Das Erdungskabel darf niemals an eine Gasleitung, eine Wasserleitung, einen Blitzableiter oder einen Telefon-Erdleiter angeschlossen werden.
Eine unsachgemäße Installation des Erdungskabels kann einen Stromschlag verursachen.

Dieses Produkt enthält fluorhaltige Treibhausgase.

- R32 nicht in die Atmosphäre ablassen: R32 ist ein fluorhaltiges Treibhausgas mit dem relativen Treibhauspotential (Global Warming Potential, GWP) = 675.
 - R410A nicht in die Atmosphäre ablassen: R410A ist ein fluorhaltiges Treibhausgas mit dem relativen Treibhauspotential (Global Warming Potential, GWP) = 2088.
- Angaben zur Menge des fluorhaltigen Treibhausgases und des CO₂-Äquivalents sind auf dem Typenschild des Außengeräts zu finden.

■ VORSORGE IM BETRIEB

⚠ WARNUNG



- **Kinder dürfen nicht mit der Klimaanlage spielen.**
- **Setzen Sie sich nicht für längere Zeit direkt der kalten Luft aus.**
Hierdurch können sich Körperschäden oder Gesundheitsprobleme ergeben.

- **Die Reinigung und Benutzerwartung sollten nicht ohne Aufsicht von Kindern ausgeführt werden lassen.**
- **Führen Sie keine Gegenstände in den Luftauslass ein.**
Hierdurch kann Beschädigung verursacht werden, da sich der Innenventilator sehr schnell dreht.



- **Die Klimaanlage kann von Kindern im Alter ab 8 Jahren und höher und Menschen mit verringerten körperlichen, sensorischen oder geistigen Fähigkeiten oder fehlender Erfahrung und Wissen verwendet werden, wenn sie Leitung oder Anweisungen zum sicheren Betrieb der Klimaanlage erhalten haben und die entsprechenden Risiken verstehen.**
- **Bewahren Sie die Fernbedienung außerhalb der Reichweite von Kindern auf.**
Nichtbeachtung kann das Verschlucken von Batterien oder sonstige Unfälle zur Folge haben.

⚠ ACHTUNG



- **Verwenden Sie nur einwandfreie Sicherungen.**
Die Verwendung von Kupferdraht anstelle von geeigneten Sicherungen ist streng verboten, da es einen Ausfall oder Feuer verursachen kann.
- **Bedienen Sie die Schalter nicht mit feuchten Händen.**
Hierdurch kann ein elektrischer Schlag verursacht werden.
- **Schaukeln Sie nicht auf der Inneneinheit oder hängen Sie sich nicht an diese.**
Wenn die Inneneinheit herunterfällt, kann das zu Verletzungen führen.
- **Platzieren Sie keine entzündlichen Insektenschutzmittel oder Farbdosen in der Nähe der Klimaanlage und sprühen Sie diese Chemikalien nicht direkt auf das System.**
Hierdurch kann Feuer verursacht werden.
- **Platzieren Sie keine Verbrennungsanlagen im direkten Luftstrom der Klimaanlage.**
Es könnte eine Funktionsstörung der Verbrennungsanlage auftreten.
- **Den Klimagerät nicht mit Wasser reinigen.**
Hierdurch kann ein elektrischer Schlag verursacht werden.
Die Verwendung eines Hochdruckreinigers kann die Aluminiumlamellen beschädigen und die Leistung des Geräts mindern.

- **Das Gerät nicht zum Schutz von Lebensmitteln, Pflanzen oder Tieren, Präzisionsgeräten oder Kunstwerken nutzen.**
Das System ist ausschließlich für normale Wohnraumzwecke bestimmt, und jede anderweitige Verwendung kann Schädigung der Qualität der Nahrungsmittel usw. verursachen.
- **Stellen Sie kein Gefäß mit Wasser, beispielsweise Vasen, auf das Gerät.**
In das Gerät eindringendes Wasser kann die Isolierung beschädigen und daher elektrischen Schlag verursachen.
- **Installieren Sie die Klimaanlage nicht an einem Ort, an dem der Luftstrom direkt auf Pflanzen oder Tiere gerichtet ist.**
Dies kann gesundheitsschädigend sein.
- **Treten/Setzen Sie sich nicht auf das Gerät, und stellen Sie nichts darauf ab.**
Wenn das Gerät herabfällt oder Teile fallen runter, können Menschen verletzt werden.
- **Prüfen Sie nach einer langen Verwendung die Tragkonstruktion des Geräts regelmäßig.**
Falls Sie Schäden nicht umgehend reparieren, kann die Einheit herunterfallen und Personenschäden verursachen.

⚠ ACHTUNG



- **Die Aluminiumrippen am Wärmetauscher nicht berühren.**

Das kann zu Verletzungen führen.

- **Platzieren Sie keine elektrischen Haushaltsgeräte oder –gegenstände unter den Innen- oder Außeneinheiten.**

Von der Einheit tropfendes Kondensationswasser kann Objekte verschmutzen und Unfälle oder Stromschläge verursachen.

- **Das System darf nicht ohne Luftfilter betrieben werden.**

Das kann aufgrund einer Verstopfung des Wärmeaustauschers zu Fehlfunktionen des Systems führen.

- **Trennen Sie das Gerät nicht sofort nach dem Abschalten vom Stromnetz.**

Warten Sie mindestens 5 Minuten, es kann sonst zu Wasserlecks oder Ausfällen kommen.

- **Steuern Sie das Gerät nicht über den Hauptschalter.**

Das kann zu Bränden oder Wasserlecks führen. Darüber hinaus kann das Gebläse unerwartet starten, wodurch Menschen verletzt werden können.

- **Schütten Sie keine Flüssigkeit in das Gerät und stellen Sie keine Behälter mit Wasser darauf.**

In das Gerät eindringendes Wasser kann die Isolierung beschädigen und daher elektrischen Schlag verursachen.



- **Wenn Sie die Klimaanlage gemeinsam mit einer Verbrennungsanlage betreiben, muss die Innenluft regelmäßig entlüftet werden.**

Ungenügende Lüftung kann Unfälle durch Sauerstoffmangel verursachen.

- **Bei der Reinigung der Klimaanlage muss das Gerät gestoppt und die Stromversorgung getrennt werden.**

Öffnen Sie die Abdeckung niemals, während das interne Gebläse sich noch dreht.

- **Stellen Sie keine Gegenstände neben das Außengerät, und lassen Sie Laub darum ansammeln.**

Falls sich Objekte oder Blätter um die Außeneinheit herum befinden, können kleine Tiere in das Gerät eindringen und mit elektrischen Teilen in Berührung kommen, das kann zu Ausfall, Rauch oder Feuer führen.

- **Für eine Reinigung des Inneren der Inneneinheit nehmen Sie bitte Kontakt zu Ihrem Fachhändler auf. Führen Sie diese Reinigung nicht selbst durch.**

Bei Verwendung von nicht zugelassenen Lösungsmitteln oder falschen Waschverfahren, können Kunststoffteile des Geräts beschädigt und Lecks hervorgerufen werden. Schäden, Rauch oder Brände können ebenfalls verursacht werden, wenn Lösungsmittel mit elektrischen Motorenteilen des Geräts in Berührung kommt.

- **Bei Gewitter oder Gefahr von Blitzschlag schalten Sie das Gerät ab und trennen Sie es von der Stromversorgung.**

Es können sonst Schäden am Gerät entstehen.

- **Vermeiden Sie das Eindringen von Fremdkörpern in die Inneneinheit durch die Luftabzüge.**

Das kann zu einem Funktionsverlust des Ausschüters führen.

- **Wenn das Netzkabel beschädigt ist, wenden Sie sich an Ihren Händler oder einen qualifizierten Monteur.**

Wird es nicht ausgetauscht, kann dies einen Ausfall oder Feuer verursachen.

■ HINWEISE FÜR DEN TRANSPORT UND REPARATUREN

⚠ **WARNUNG**



- **Führen Sie keine Reparaturen oder Änderungen selbst durch. Bitten Sie einen Händler um Rat, falls das Gerät eine Reparatur benötigt.**

Wenn Sie das Gerät reparieren oder ändern, kann das zu Wasserlecks, Stromschlägen oder Brand führen.



- **Weitere Informationen zu den Reparaturen erhalten Sie von Ihrem Fachhändler.**

Fehlerhafte Reparaturen können elektrischen Schlag, Feuer usw. verursachen.

- **Wenn die Klimaanlage umgesetzt werden soll, wenden Sie sich an Ihren Händler oder einen qualifizierten Monteur.**

Fehlerhafte Installation kann Wasserleckage, Stromschläge, Feuer usw. verursachen.

- **Wenn Sie etwas Außergewöhnliches feststellen (z. B. Brandgeruch), schalten Sie das System ab, trennen Sie es von der Stromversorgung und informieren Sie Ihren Fachhändler.**

Wenn das System unter anormalen Umständen weiterhin verwendet wird, kann eine Fehlfunktion, ein Stromschlag, ein Brand usw. auftreten.

- **Falls das Klimagerät nicht kühlt oder wärmt, kann ein Kältemittelleck vorliegen. Wenden Sie sich an Ihren Fachhändler.**

Wenn Kältemittel nachgefüllt werden muß, lassen Sie sich vom Händler bezüglich des richtigen Verfahrens beraten.

Kommt das Kühlmittel in Kontakt mit der Haut, kann es zu Verletzungen durch Kälte kommen.

Wird das Kühlmittelgas übermäßig eingeatmet, kann es zu Verschlechterungen der Nervenfunktionen, wie Schwindel oder Kopfschmerzen, oder zu Verschlechterungen der Herzfunktionen wie vorübergehendem unregelmäßigem Herzschlag und Herzklopfen kommen. Falls Kühlmittel unerwartet aus dem Gerät auf ein Heizgebläse, einen Ofen oder eine Heizplatte tropft, könnten schädliche Gase entstehen.

Namen der Teile und ihre Funktionen

INNENGERÄT

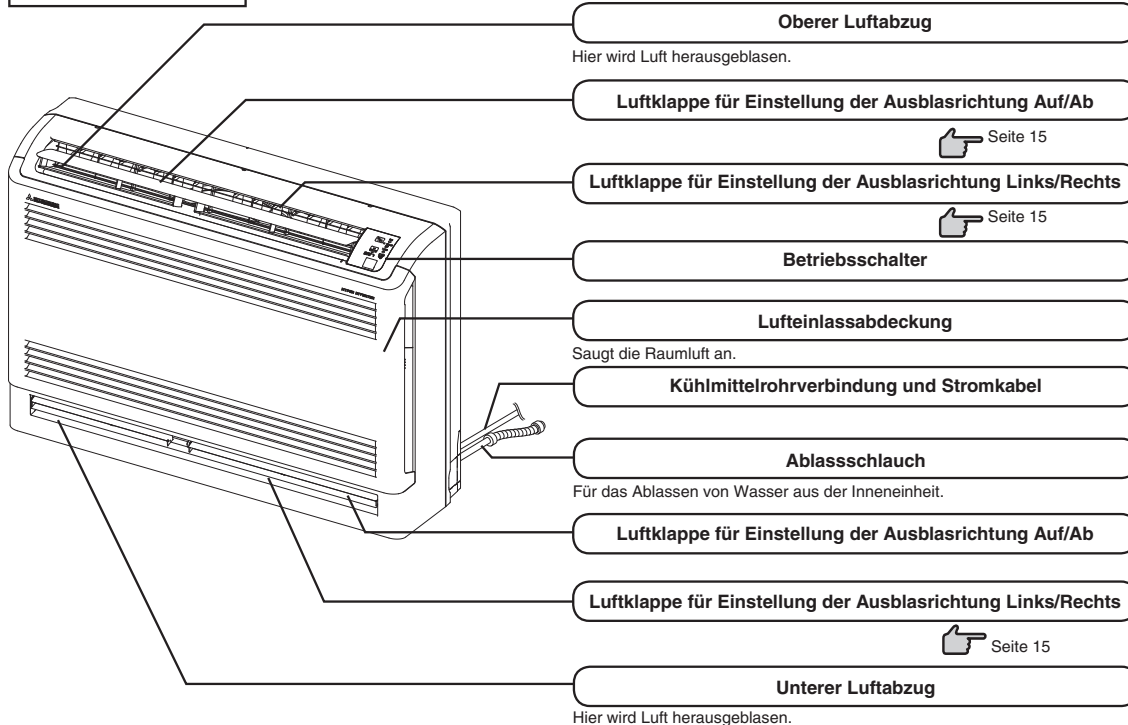

- **Gerät mit entfernter Lufteinlassabdeckung.**

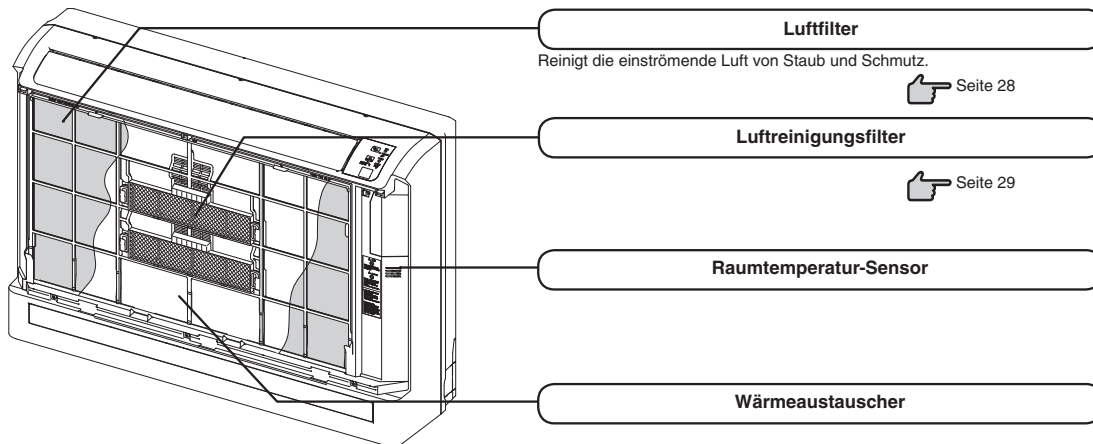

AUSSENEINHEIT

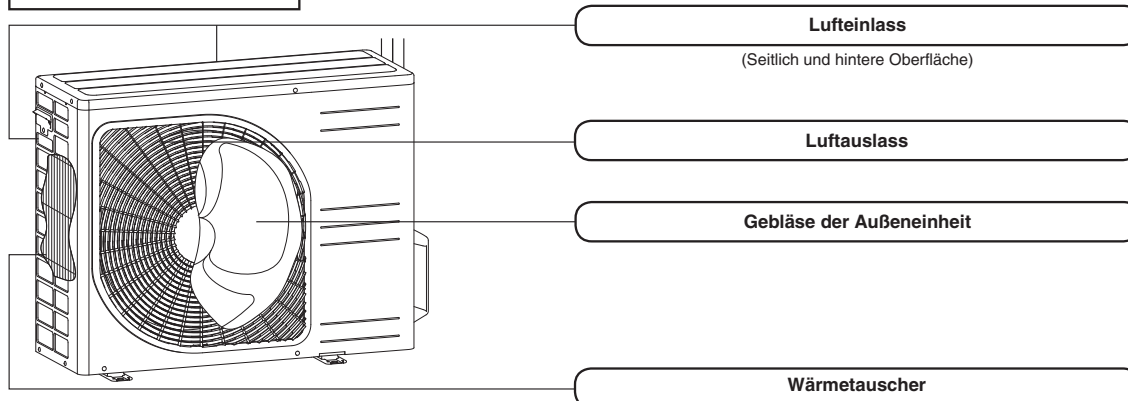

Namen der Teile und ihre Funktionen

Anzeigenteil

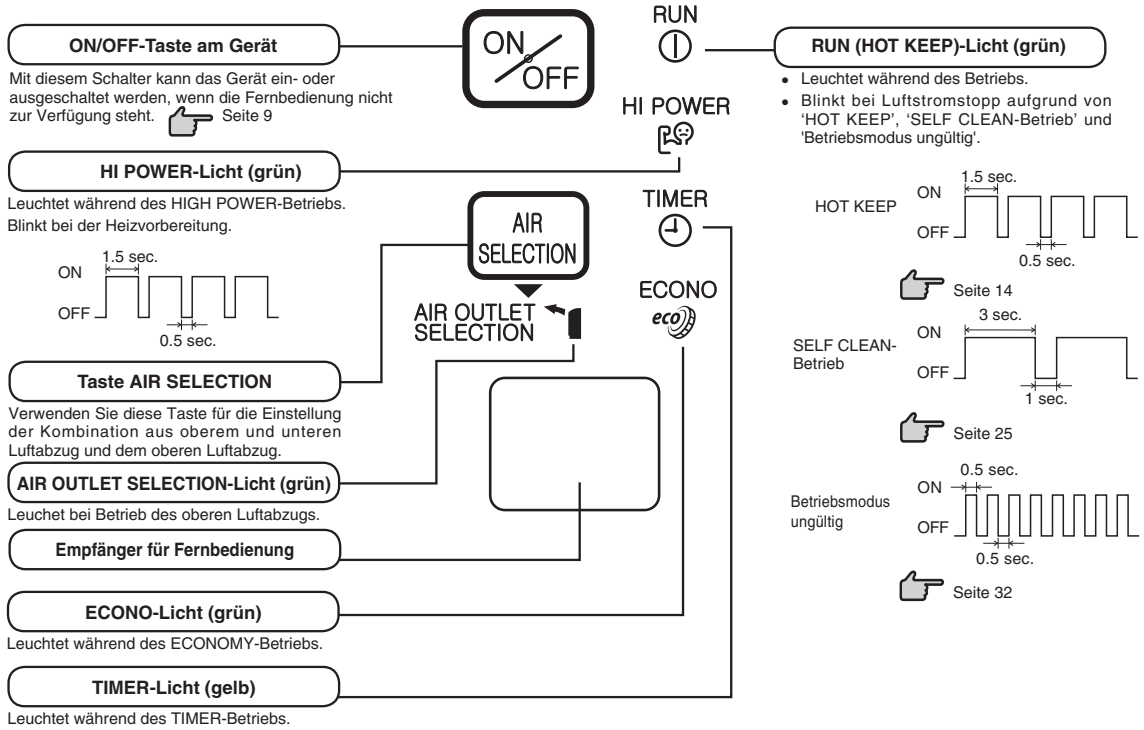

Zubehör

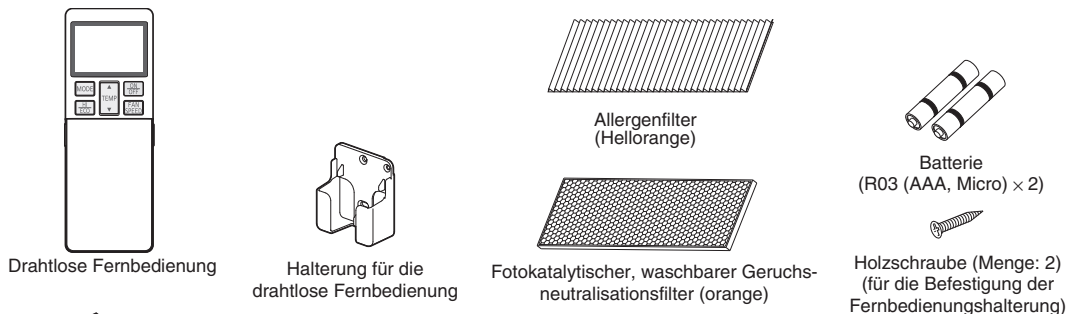

ANMERKUNG

• Summertön für Fernbedienung

Der Summertön ertönt (PipPip), wenn

- die voreingestellte Temperatur auf 24 °C gestellt ist oder
- die AUTO-Betriebsart ausgewählt ist oder
- der automatische Luftstrom ausgewählt ist (mit Ausnahme des FAN-Modus).

Der Summertön ertönt (Pip),

wenn die Klimaanlage durch Drücken der ON/OFF-Taste ausgeschaltet wird (außer bei der Option SELF CLEAN).

Einstellung der Luftströmung

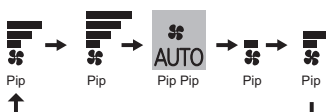

Voreingestellte Temperatur



Verwenden der Fernbedienung

Batterien auswechseln

In folgenden Fällen erkennen Sie leere Batterien. Die leeren Batterien sind auszutauschen.

- Kein Empfangston nach der Signalübermittlung.
- Verschwommene Anzeige.

1 Entfernen Sie die Abdeckung und entnehmen Sie die alten Batterien.

2 Neue Batterien einsetzen.
R03 (AAA, Micro) x 2

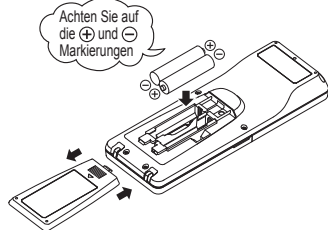

3 Bringen Sie die Abdeckung wieder an.

4 Drücken Sie den ACL-Schalter mit der Spitze eines Kugelschreibers. Seite 12

ANMERKUNG

- Niemals alte und neue Batterien zusammen verwenden.
- Batterien herausnehmen, wenn die Fernbedienung längere Zeit nicht benutzt wird.
- Die Lebensdauer der Batterien ist laut JIS oder IEC 6-12 Monate bei normalem Gebrauch. Bei längerem Gebrauch oder Benutzung einer unspezifizierten Batterie kann Feuchtigkeit heraustreten und die Fernbedienung gebrauchsunfähig machen.
- Die Lebensdauer ist auf der Batterie angegeben. Abhängig vom Zeitpunkt der Herstellung der Batterie kann ihre Lebensdauer auch kürzer ausfallen. Die Batterie kann jedoch auch nach normaler Betriebsdauer länger brauchbar sein.

■ Wird auf der Anzeige etwas Ungewöhnliches angezeigt, drücken Sie mit der Spitze eines Kugelschreibers den ACL-Schalter.

Benutzung des Fernbedienungshalters

Bei Benutzung des Halters kann die Fernbedienung an der Wand oder einem Pfeiler befestigt werden. In diesem Fall vor der Anbringung kontrollieren, ob das Klimagerät von dieser Stelle aus die Signale einwandfrei empfängt. Zum Einsetzen oder Herausnehmen bewegt man die Fernbedienung im Halter nach oben bzw. unten.

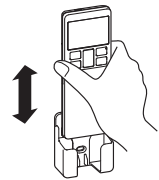

Beim Umgang mit der Fernbedienung folgendes beachten

⊘ Streng verboten

- | | | |
|--|--|--|
| • Vermeiden Sie Stellen mit hoher Temperatur, wie etwa elektrische Heizdecken oder einen Ofen. | • Die Fernbedienung nicht direktem Sonnenschein oder starken Lichtquellen aussetzen. | • Fernbedienung nicht fallen lassen. Sorgsam behandeln. |
| • Vermeiden Sie Hindernisse zwischen der Fernbedienung und dem Klimagerät. | • Die Fernbedienung nicht mit Wasser oder Flüssigkeiten bespritzen. | • Keine schweren Gegenstände auf die Fernbedienung legen und auch nicht darauf treten. |

Wenn die Fernbedienung nicht funktioniert

- Sind die Batterien leer? Siehe „Batterien auswechseln“ weiter oben. Ersetzen Sie die Batterien und versuchen Sie es erneut.
- Falls der Vorgang fehlschlägt, bedienen Sie das Gerät mittels der temporären Bedienungsfunktionen. „Siehe unten“ Kontaktieren Sie Ihren Fachhändler, um die Fernbedienung überprüfen zu lassen.

Vorübergehender Betrieb

- Die ON/OFF-Taste am Gerät kann zeitweilig benutzt werden, wenn die Fernbedienung nicht zur Verfügung steht.

Betriebsart

- OPERATION MODE : AUTO (Autom. Auswahl)
- FAN SPEED : AUTO
- AIR FLOW : AUTO

- Der Betrieb beginnt durch Druck auf die ON/OFF- Taste am Gerät und stoppt bei erneutem Tastendruck.

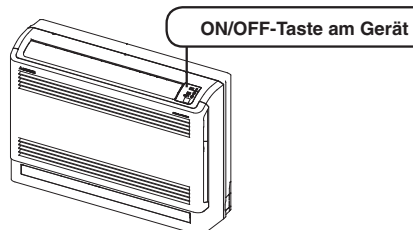

ANMERKUNG

- Halten Sie die ON/OFF-Taste am Gerät länger als 5 Sekunden gedrückt. (Durch Drücken länger als 5 Sekunden wird der bei der Wartung oder während dem Transport des Klimageräts verwendete automatische Kühlbetrieb eingestellt.)

Installation von zwei Klimaanlage im selben Raum

- Wenn zwei Klimaanlage im selben Raum installiert werden, verwenden Sie diese Einstellung falls die beiden Klimaanlage nicht mit einer einzigen Fernbedienung bedient werden. Stellen Sie die Fernbedienung und die Inneneinheit ein.

Einstellung der Fernbedienungseinheit

1 Ziehen Sie die Abdeckung heraus und nehmen Sie die Batterien heraus.

2 Sie die Schallleitung neben der Batterie mit Drahtschneidern.

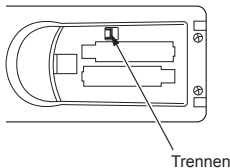

3 Batterien einsetzen. Die Abdeckung schließen.

Einstellen einer Inneneinheit

1 Schalten Sie das Gerät ab und schalten Sie es nach 1 Minute wieder ein.

2 Richten Sie die Fernbedienung, die Sie mit dem auf der linken Seite beschriebenen Verfahren eingestellt haben, auf die Inneneinheit und senden Sie ein Signal, indem Sie den ACL-Schalter auf der Fernbedienung drücken.

Da das Signal ca. 6 Sekunden nach dem Drücken des ACL-Schalters gesendet wird, richten Sie die Fernbedienung einige Zeit lang auf die Inneneinheit.

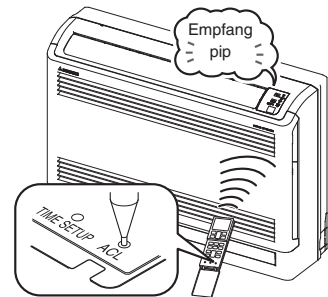

3 Kontrollieren Sie, dass die Inneneinheit den Empfangssummerton „pip“ abgibt.

Nach Abschluss der Einstellung gibt die Inneneinheit einen Summerton „pip“ ab. (Wenn kein Empfangston abgegeben wird, starten Sie die Einstellung noch einmal von Anfang an.)

Kindersicherung

- Diese Funktion sperrt die Fernbedienung, um Bedienungsfehler zu verhindern.

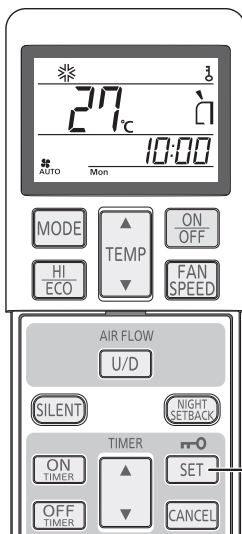

1 Drücken Sie die SET-Taste 3 Sekunden oder länger.

wird angezeigt. Bei eingestellter Kindersicherung kann nur die ON/OFF-Taste bedient werden.

Abbrechen

Schalten Sie das Licht aus, indem Sie die SET-Taste 3 Sekunden oder länger drücken.

ANMERKUNG

- Bei eingestellter Kindersicherung können die Einstellungen der Betriebsart, Temperatur, Lüftergeschwindigkeit und Luftströmungsrichtung nicht geändert werden. Um die Einstellungen zu ändern, setzen Sie die Kindersicherung zurück.

Bedienungs- und Anzeigenteil für die Fernbedienung

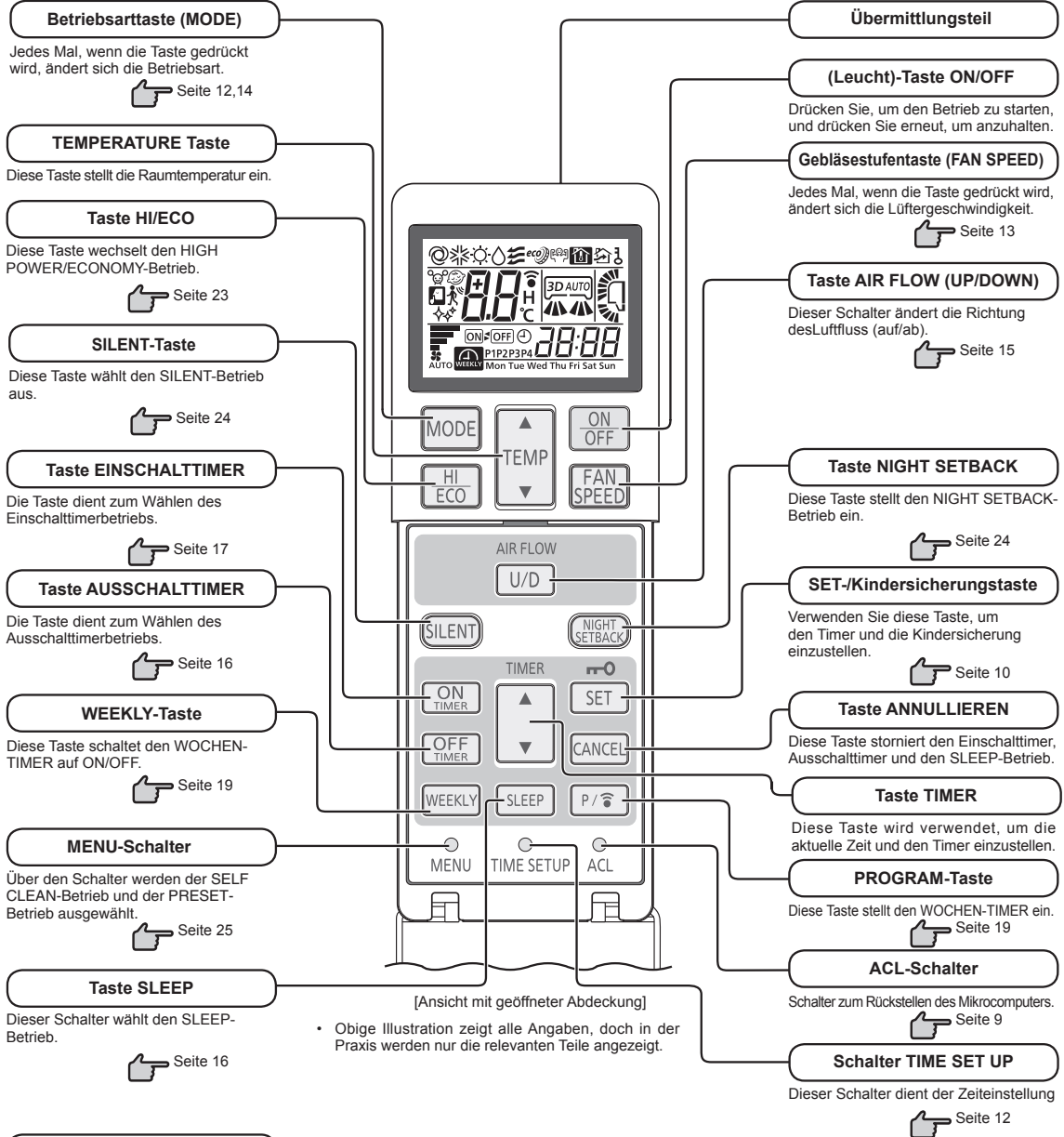

Übermittlung

Nachdem eine Taste der Fernbedienung betätigt worden ist - mit Ausrichtung der Fernbedienung auf das Klimagerät - wird ein Signal übermittelt. Sobald das Signal einwandfrei empfangen ist, wird vom Klimagerät ein Empfangstön geseudet.

Einstellung der aktuellen Zeit

- Beim Einsetzen der Batterien wird die aktuelle Zeit automatisch auf Zeiteinstellmodus gestellt. Mon (Montag) und 13:00 werden als aktuelle Zeit angezeigt. Stellen Sie den korrekten Wochentag und die Uhrzeit ein.

Beispiel: Eingestellt auf Sat (Samstag) 10:30.

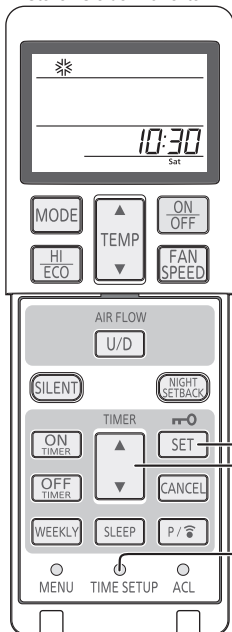

1

Drücken Sie den TIME SETP UP.

Drücken Sie ihn mit einem Kugelschreiber oder ähnlichem. Die Wochentaganzeige blinkt, so dass ein Wochentag eingestellt werden kann.

2

Drücken Sie die „▲ oder ▼ (TIMER)“-Taste.

(Eingestellt auf Sat (Samstag))

3

Drücken Sie die SET-Taste.

Die Anzeige wechselt von Blinken auf stetiges Leuchten, was die Einstellung des Wochentags abschließt und die Zeitanzeige blinkt. Stellen Sie sicher, dass Sie die Taste innerhalb von 60 Sekunden nach dem letzten Vorgang in Schritt 2 drücken, ansonsten wird der Wochentag nicht eingestellt.

4

Drücken Sie die „▲ oder ▼ (TIMER)“-Taste.

(Eingestellt auf 10:30)

5

Drücken Sie die SET-Taste.

Die Anzeige wechselt von Blinken auf stetiges Leuchten und die Einstellung ist abgeschlossen. Stellen Sie sicher, dass Sie die Taste innerhalb von 60 Sekunden nach dem letzten Vorgang in Schritt 4 drücken, ansonsten wird die Zeit nicht eingestellt.

ANMERKUNG

- Der Timerbetrieb arbeitet basierend auf der eingestellten Zeit – stellen Sie diese daher korrekt ein.
- Die Fernbedienungsdaten werden rückgesetzt, wenn die aktuelle Zeit eingestellt wird.
- Wenn die Batterie der Fernbedienung ausgetauscht wird oder der ACL-Schalter gedrückt wird, wird die Fernbedienung auf ihre Grundeinstellung zurückgesetzt. Da das WOCHEN-TIMER-Programm in den Grundeinstellungen nicht eingestellt ist, stellen Sie das Programm dem Einstellungsvorgang folgend ein.

Automatischer Betrieb (AUTO)

- Automatische Wahl der Betriebsart (COOL, HEAT), je nach Raumtemperatur bei Einschaltung.

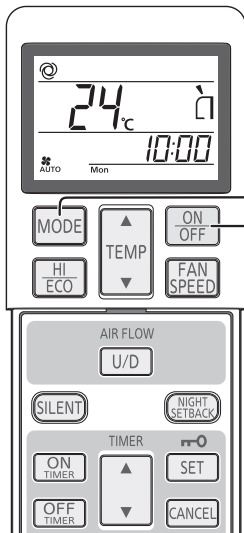

1

Drücken Sie das MODE-Taste.

Der Modus ändert sich jedes Mal, wenn die Taste gedrückt wird. Eingestellt auf

2

Drücken Sie das ON/OFF-Taste.

Stoppen:

Drücken Sie das ON/OFF-Taste.

ANMERKUNG

- Im Falle, dass während des Betriebs kein Luftaustritt stattfindet. Seite 31
- Wenn der vorhandene Reinigungsfilter installiert ist, reinigt die Klimaanlage die Luft während des Automatik-Betriebs.

AUTO wird durch einfachen Druck auf die Taste ON/OFF beim nächsten Mal eingestellt.



- Falls Sie einen anderen Programmmodus als AUTO verwenden möchten, wechseln Sie stattdessen zu COOL, HEAT oder FAN. Seite 14
- Einstellung der Luftströmungs-richtung. Seite 15

Temperatureinstellung bei AUTO

- Für sowohl den Kühl- als auch den Heizbetrieb beträgt die voreingestellte Standardtemperatur im AUTO-Modus 24 °C. Mit der ▲- oder ▼-Taste kann dieser Wert jedoch angepasst werden (Minimum 18 °C, Maximum 30 °C).

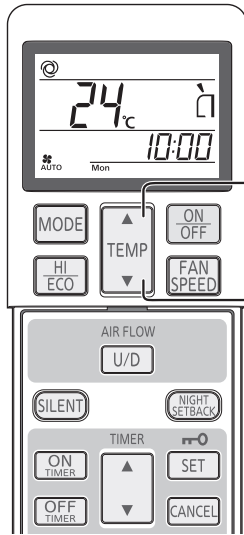

1

Drücken Sie das „▲ oder ▼ (TEMP)“.

Wenn es etwas zu kalt ist

Taste ▲ betätigen.

- Jedes Mal, wenn die Taste ▲ gedrückt wird, wird in folgender Reihenfolge weitergeschaltet
18 → 19 → 23 → 24 → 25 → 30.
Wenn 30 angezeigt wird, ändert sich die Anzeige nicht, auch wenn die Taste ▲ gedrückt wird.

Wenn es etwas zu heiß ist

Taste ▼ betätigen.

- Jedes Mal, wenn die Taste ▼ gedrückt wird, wird in folgender Reihenfolge weitergeschaltet
30 → 29 → 25 → 24 → 23 → 18.
Wenn 18 angezeigt wird, ändert sich die Anzeige nicht, auch wenn die Taste ▼ gedrückt wird.

FAN SPEED (LÜFTERGESCHWINDIGKEIT)

- Sie können die Lüftergeschwindigkeit des Klimageräts ohne Entfeuchtungsmodus einstellen.

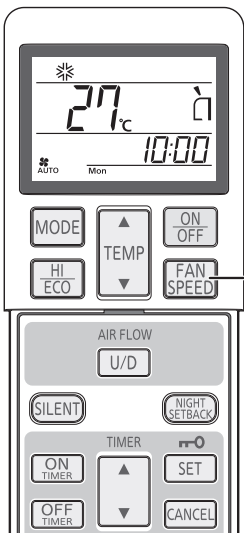

1

Drücken Sie die FAN SPEED-Taste.

Jedes Mal, wenn die Taste gedrückt wird, ändert sich die Lüftergeschwindigkeit.



Gewünschte Stärke des Luftstroms	Gebläsestufe (FAN SPEED)
Vom Mikrocomputer automatisch festgelegt	AUTO
Ruhiger Betrieb	ULo
Stromsparbetrieb	Lo
Normalbetrieb	Me
Starker Luftstrom mit hohem Volumen	Hi

ANMERKUNG

- Wenn die Lüftergeschwindigkeit (FAN SPEED) von Hi nach Lo oder ULo geändert wird, können vom Kühlmittel herrührende Strömungsgeräusche zu hören sein.

COOL/HEAT/DRY/FAN-Betrieb

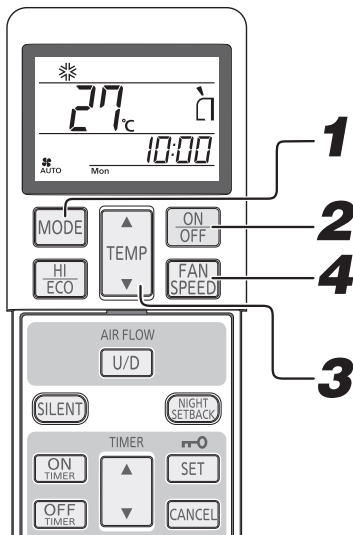

Regelung der Luftströmungsrichtung. Seite 15

ANMERKUNG

- Im Falle, dass während des Heizbetriebs kein Luftaustritt stattfindet. Seite 31
- Die Betriebsart kann auch eingestellt oder geändert werden, wenn die Klimaanlage nicht in Betrieb ist.

1

Drücken Sie das MODE-Taste.

Auf einen erforderlichen Modus einstellen.

☼ (COOL), ☼ (HEAT), △ (DRY), ☼ (FAN)

2

Drücken Sie das ON/OFF-Taste.

3

Drücken Sie das TEMP-Taste.

Drücken Sie die ▲ oder ▼ Taste für die bevorzugte Temperatur.

Empfehlung

COOL	26°C~28°C	HEAT	22°C~24°C	DRY	24°C~26°C	FAN	---
------	-----------	------	-----------	-----	-----------	-----	-----

4

Drücken Sie das FAN SPEED-Taste.

Stellen Sie die Lüftergeschwindigkeit ein, wie gewünscht.
Während des DRY-Betriebs kann keine Gebläsestufe eingestellt werden.

Stoppen:

Drücken Sie das ON/OFF-Taste.

Temperatureinstellungen für das Klimagerät

- Innerhalb des nachstehenden Betriebsbereichs verwenden. Bei Betrieb außerhalb dieses Bereichs können die Schutzvorrichtungen aktiviert werden, wodurch das Gerät nicht arbeiten kann.

	Kühlbetrieb	Heizbetrieb
Außentemperatur	Etwa -15 bis 46 °C	Etwa -15 bis 24 °C
Innentemperatur	Etwa 18 bis 32 °C	Etwa 10 bis 30 °C
Raumluftfeuchtigkeit	Unter etwa 80 % Wird das Gerät langfristig bei einer Raumluftfeuchtigkeit von über 80 % betrieben, kann dies die Kondenswasserbildung auf der Oberfläche des Innengerätes zur Folge haben, so daß Wasser heruntertropft.	---

Kennzeichen beim HEAT Betrieb

Mechanismen und Leistung des HEAT Betriebes

■ Mechanismen

- Das Gerät saugt die kalte Außenluft an, befördert sie in den Innenraum und wärmt den Raum. Eine Charakteristik von Wärmepumpen ist, dass die Heizleistung sich reduziert, sobald die Temperatur der Außenluft absinkt.
- Es kann nach dem Einschalten des Klimageräts ein wenig dauern, bis es warme Luft bereitstellt.
- Bei außerordentlich niedriger Außentemperatur ein zusätzliches Heizgerät verwenden.

Entfrostung

Bei niedriger Außentemperatur und hoher Luftfeuchtigkeit kann der Wärmeaustauscher der Außenanlage Frost verursachen, wodurch eine effiziente Heizung behindert wird.

Falls dies passiert, wird die automatische Entfrostungsfunktion aktiviert und während diesem Vorgang wird der Heizbetrieb für 5 bis 15 Minuten unterbrochen.

- Innen- und Außenventilatoren stoppen, und die RUN Lampe blinkt träge (1,5 Sek. an, 0,5 Sek. aus) während des Entfrostens.
- Bei der Außenanlage kann während des Entfrostens Dampf auftreten. Der entsteht durch rasches Entfrostens und ist keine Störung.
- Nach vollendetem Entfrostens beginnt wieder der HEAT Betrieb.
- Auch wenn oberer und unterer Luftabzug ausgewählt sind, schließt die untere Klappe während dem Entfrostens.

Einstellung der Luftströmungsrichtung

Einstellen der Luftströmungsrichtung

- Die Richtung nach oben/nach unten kann mit der Taste AIRFLOW U/D (UP/DOWN) auf der Fernbedienung eingestellt werden. Jedes Mal, wenn Sie diesen Schalter drücken, ändert sich der Modus folgendermaßen:

Wechseln zu AIRFLOW (AUF/AB) Modus.

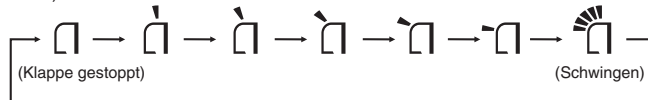

ANMERKUNG

- Die tatsächliche Stellung der Klappe und des Lüftungsschlitzes kann von der im Display angezeigten abweichen.

HINWEISE FÜR DEN HEIZBETRIEB

- Wenn der Heizbetrieb beginnt, wird der kalte Luftauslass blockiert, damit Klappe sich nicht in die horizontale Position bewegt und die Position wieder aufnimmt, die nach Beginn des warmen Luftauslasses eingestellt war.
- Die Stellung von Klappe wird auf die horizontale Position gesteuert, sobald die Raumtemperatur den festgelegten Wert erreicht hat und der Kompressor anhält oder wenn das Entfrosteten läuft.
- Die Richtung der Luftströmung kann während der oben genannten Zeiträume nicht eingestellt werden. Ändern Sie die Luftstromrichtungseinstellung, nachdem die warme Luft beginnt zu strömen, und die Klappe bewegt sich in die eingestellte Position.

MEMORY FLAP (KLAPPE ANGEHALTEN)

Wenn Sie während des Betriebs der Luftklappe die Taste AIRFLOW drücken, wird sie an dieser Position angehalten. Da dieser Winkel im Gerät gespeichert wird, wird die Klappe beim nächsten Betrieb automatisch in diese Position eingestellt.

- Vermeiden Sie andauernden Luftstrom aus dem Klimagerät auf ein Objekt.

- In den Betriebsarten COOL oder DRY betreiben Sie das Gerät nicht über einen längeren Zeitraum bei gerade nach unten gerichtetem Luftstrom. Ansonsten kann es zu Kondensation auf dem Auslassgrill kommen und dieser kann herabtropfen, da sich sonst am Ausgangsgitter Kondenswasser bilden und herabtropfen kann.
- Versuchen Sie nicht, die Klappen mit der Hand einzustellen, da der Steuerungswinkel sich sonst ändern kann oder die Klappe sich eventuell nicht komplett schließt.

- Empfohlener Klappenwinkel beim Stopp

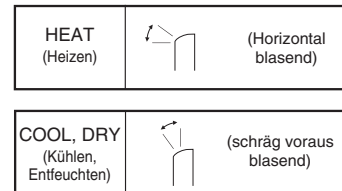

Einstellung des Luftstroms nach links/rechts

Stellen Sie die Luftstromrichtung nach links/rechts ein, indem Sie diese mit der Hand verstellen.

- Achten Sie beim Einstellen der Luftstromrichtung auf die sich drehenden Ventilatoren in der Klimaanlage. Sie können sich sonst Ihre Finger verletzen.
- Bei ausgeschalteter Klimaanlage kann die untere Klappe nicht eingestellt werden.

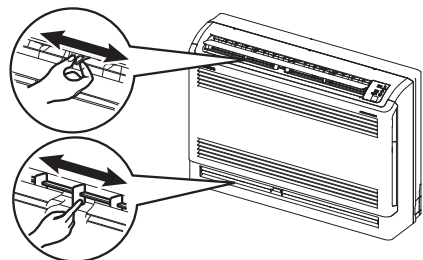

SLEEP TIMER-Betrieb

- Nach Ablauf der eingestellten Zeit wird das Gerät automatisch abgeschaltet. Die eingestellte Temperatur wird automatisch gemäß der eingestellten Zeit angepasst, sodass der Raum nicht übermäßig auskühlt oder aufgeheizt. Seite 18

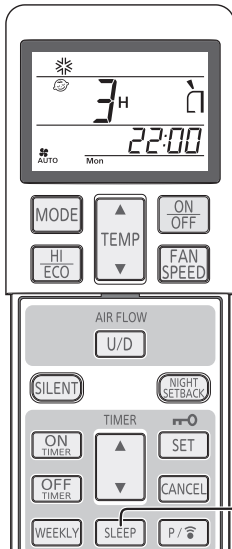

1

Drücken Sie die-Taste SLEEP.

■ Drücken bei ausgeschaltetem Gerät,

Der SLEEP TIMER-Betrieb beginnt mit den bisherigen Betriebseinstellungen. Nach Ablauf der eingestellten Zeit wird das Klimagerät abgeschaltet.

■ Drücken bei eingeschaltetem Gerät,

Nach Ablauf der eingestellten Zeit wird das Klimagerät abgeschaltet.

Jedes Mal, wenn Sie diesen Schalter drücken, ändert sich die Anzeige folgendermaßen:

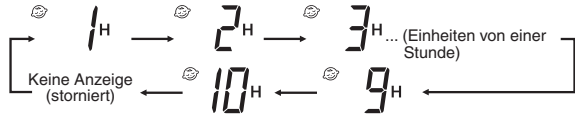

Beispiel: Das Gerät soll nach 7 Stunden angehalten werden.

Eingestellt auf 7H

Die Timer-Licht (gelb) ist ein.

- Das Gerät stoppt am Ende des eingestellten Zeitraums.

ANMERKUNG

- Im Gegensatz zum SLEEP-Betrieb ist die automatische Temperatureinstellung beim OFF-TIMER-Betrieb nicht möglich.

Ändern der eingestellten Zeit

Stellen Sie eine neue Zeit mithilfe der Taste SLEEP ein.

Abbrechen

Drücken Sie die CANCEL-Taste, um die SLEEP-Anzeige auszuschalten.

OFF-TIMER-Betrieb

- Das Gerät stoppt automatisch wenn die eingestellte Zeit erreicht ist. Starten Sie den Vorgang bei ausgeschalteter Klimaanlage ab Schritt 1. Bei laufender Klimaanlage starten Sie ab Schritt 2.

Beispiel: Das Gerät soll um 22:30 Uhr den Betrieb einstellen.

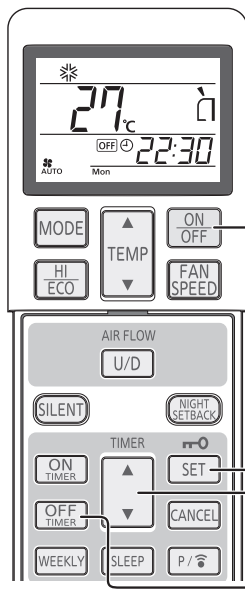

1

Drücken Sie das ON/OFF-Taste.

2

Drücken Sie das OFF-TIMER-Taste.

Die Anzeige OFF des AUSSCHALTTIMERS blinkt.

3

Die Taste „▲ oder ▼ (TIMER)“ drücken.

Jedes Mal, wenn der Schalter gedrückt wird, wird die Anzeige in folgender Reihenfolge weitergeschaltet.

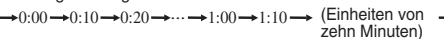

Jedes Mal, wenn der Schalter gedrückt wird, wird die Anzeige in folgender Reihenfolge weitergeschaltet.

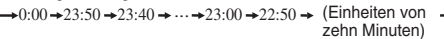

Eingestellt auf 22:30.

4

Drücken Sie die SET-Taste.

Die Anzeige wechselt von Blinken auf stetiges Leuchten und die Einstellung ist abgeschlossen.

Das Timerlicht (gelb) ist an.

ANMERKUNG

- Das Gerät schaltet sich am Ende des eingestellten Zeitraums aus.
- Stellen Sie sicher, dass Sie die Taste innerhalb von 60 Sekunden nach dem letzten Vorgang in Schritt 3 drücken, ansonsten wird die Einstellung nicht übernommen.
- Die aktuelle Zeit wird während des OFF-TIMER-Betrieb nicht angezeigt.
- Anders als beim SLEEP-TIMER-Betrieb, wird während des OFF-TIMER Betriebs keine automatische Temperatureinstellung vorgenommen.

Ändern der eingestellten Zeit

Mit der Taste OFF-TIMER eine neue Zeit einstellen.

Abbrechen

Drücken Sie den CANCEL-Taste, um den Zeitmesseranzeiger auszuschalten.

ON-TIMER-Betrieb

- Der Betrieb startet 5 bis 60 Minuten vor der Zeit, die eingestellt ist, damit die Raumtemperatur zur eingestellten Zeit den optimalen Wert erreicht. Seite 18 ON-TIMER-Betrieb kann unabhängig davon eingestellt werden, ob die Klimaanlage läuft oder nicht.

Beispiel: Die gewünschte Raumtemperatur soll um 8:00 Uhr erreicht werden.

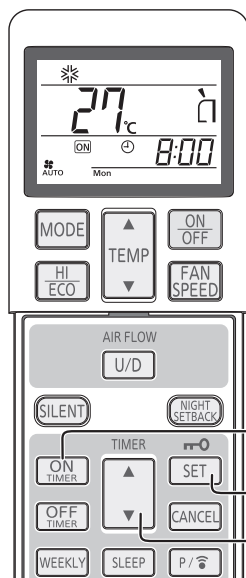

1

Drücken Sie das ON-TIMER-Taste.

Die Anzeige des EINSCHALTTIMERS blinkt.

2

Drücken Sie das „▲ oder ▼ (TIMER)“-Taste.

Jedes Mal, wenn der Schalter gedrückt wird, ▲ wird die Anzeige in folgender Reihenfolge weitergeschaltet.

→ 0:00 → 0:10 → 0:20 → ... → 1:00 → 1:10 → (Einheiten von zehn Minuten)

Jedes Mal, wenn der Schalter gedrückt wird, ▼ wird die Anzeige in folgender Reihenfolge weitergeschaltet.

→ 0:00 → 23:50 → 23:40 → ... → 23:00 → 22:50 → (Einheiten von zehn Minuten)

Eingestellt auf 8:00.

3

Drücken Sie die SET-Taste.

Die Anzeige wechselt von Blinken auf stetiges Leuchten und die Einstellung ist abgeschlossen.

Das Timerlicht (gelb) ist an.

Der Betrieb wird gestoppt, falls dies während des Betriebs festgelegt wird.

1 3 2

Ändern der eingestellten Zeit

Mit der Taste ON-TIMER eine neue Zeit einstellen.

Abbrechen

Drücken Sie die CANCEL-Taste, um die Timer-Anzeige auszuschalten.

ANMERKUNG

- Der Betrieb beginnt 5 bis 60 Minuten vor der eingestellten Zeit.
- Die Timer-Anzeige (gelb) erlischt gleichzeitig.
- Stellen Sie sicher, dass Sie die Taste innerhalb von 60 Sekunden nach dem letzten Vorgang in Schritt 2 drücken, ansonsten wird die Einstellung nicht übernommen.
- Die aktuelle Zeit wird während des ON-TIMER-Betrieb nicht angezeigt.
- Wenn die ON/OFF-Taste nach Einstellen von ON-TIMER gedrückt wird, wird die Einstellung gelöscht.

SLEEP TIMER & ON-TIMER-Betrieb

- Kombinierter Timerbetrieb von SLEEP TIMER und ON-TIMER.

Beispiel: In diesem Fall soll nach 3 Stunden angehalten und dann wieder gestartet werden, wenn die Temperatur um 8:00 Uhr erreicht werden soll.

1

Einstellung für den SLEEP-TIMER-Betrieb

Wird eingestellt durch die Verfahren auf Seite 16.

Eingestellt auf 3H

2

Einstellung für den ON-TIMER-Betrieb

Wird eingestellt durch das Verfahren erwähnt bei ON-TIMER.

Eingestellt auf 8:00

Die Einstellung der Beleuchtung des Timer-Lichts (gelb) dieses Geräts ist abgeschlossen.



- Nachdem die für den SLEEP TIMER eingestellte Zeit abgelaufen ist, stoppt der Betrieb, und beginnt 5 bis 60 Minuten vor der Zeit des ON-TIMER.
- Die Timer-Lampe leuchtet zur festgelegten Zeit des ON-TIMERS nicht.

Ändern der eingestellten Zeit

Stellen Sie eine neue Zeit ein, indem Sie die Taste SLEEP oder EINSCHALT-TIMER verwenden.

Abbrechen

Drücken Sie den CANCEL-Taste, um den Zeitmesseranzeiger auszumachen.

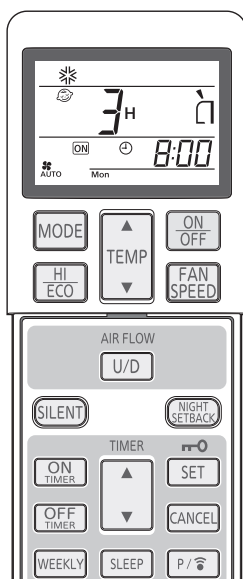

ON-TIMER- + OFF-TIMER-Betrieb

■ Die Timer-Betriebsarten aus einer Kombination von ON- und OFF-TIMER.

Beispiel: Die aktuelle Zeit ist 21:00 Uhr. Das Klimagerät ist in Betrieb.

Wenn um 22:30 Uhr angehalten und dann wieder gestartet werden soll, damit die eingestellte Temperatur um 8:00 Uhr erreicht wird.

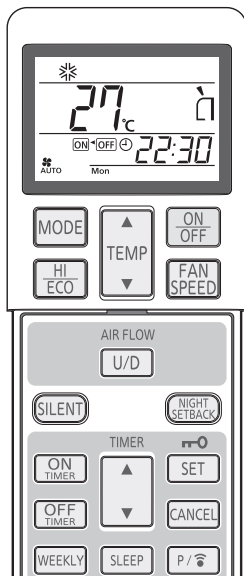

1 Einstellung für den OFF-TIMER-Betriebs.

Einstellung gemäß des Verfahrens auf

Seite 16 vornehmen. Eingestellt auf 22:30

2 Einstellung für den ON-TIMER-Betriebs.

Einstellung gemäß des Verfahrens auf

Seite 17 vornehmen. Eingestellt auf 8:00

Das Timerlicht (gelb) auf dem Gerät wird leuchten, sobald die Einstellungen übernommen sind.

■ Die eingestellte Zeit wird auf der Fernbedienung angezeigt. Die Anzeige wechselt je nach Betriebszustand.

• Das Klimagerät wird angehalten.



Zunächst wird das Klimagerät mit ON-TIMER gestartet. Anschließend wird das Klimagerät mit OFF-TIMER angehalten.

• Das Klimagerät ist in Betrieb.



Zunächst wird das Klimagerät mit OFF-TIMER angehalten. Anschließend wird das Klimagerät mit ON-TIMER gestartet.

Ändern der eingestellten Zeit

Mit der Taste ON-TIMER oder OFF-TIMER eine neue Zeit einstellen.

ANMERKUNG

- Der Timer-Betrieb kann nur für die nächsten 24 Stunden eingestellt werden.

Abbrechen

Drücken Sie zum Abschalten der Timer-Anzeige die Taste CANCEL oder die ON/OFF-Taste.

Komfort Start

Beim ON-TIMER-Betrieb beginnt das Gerät ein wenig früher zu arbeiten, damit der Raum die bei der Einschaltzeit optimale Temperatur aufweist. Das nennt man „Komfort Start“.

• Mechanismus

Die Raumtemperatur wird 60 Minuten vor der Einschaltzeit überprüft. Je nach der dann herrschenden Temperatur beginnt der Betrieb 5-60 Minuten vor der ON-Zeiteinstellung.

- Die Funktion ist für den Betriebsmodus COOL, HEAT und DRY verfügbar (einschließlich AUTO).

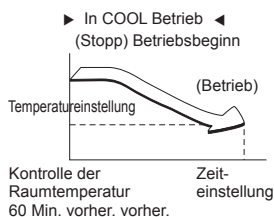

SLEEP TIMER (Ruhezustands-Timer)

Wenn der SLEEP TIMER ausgewählt ist, wird die Raumtemperatur nach einer Weile automatisch kontrolliert und es wird sichergestellt, dass der Raum während dem Kühlen nicht zu kalt und während dem Heizen nicht zu warm ist.

- Während des Kühlens: Die eingestellte Temperatur wird um 1 °C beim Start des SLEEP-Betriebs verringert (wenn der Timer eingestellt ist). Danach steigt die Temperatur um 1 °C jede Stunde, um 1 °C höher zu werden, als die aktuelle Temperatur.
- Während dem Heizen: Die eingestellte Temperatur wird um 1 °C beim Start des SLEEP-Betriebs verringert (wenn der Timer eingestellt ist). Danach wird die Temperatur jede Stunde um 3 °C gesenkt und wird in zwei Stunden 6 °C niedriger als die aktuelle Temperatur.

WOCHEN-TIMER-Betrieb

- Für jeden Wochentag sind bis zu 4 Programme mit Timer-Betrieb (ON-TIMER / OFF-TIMER) verfügbar. Pro Woche sind maximal 28 Programme verfügbar. Nachdem dies eingestellt ist, wird der Timer-Betrieb jede Woche dasselbe Programm wiederholen, solange der WOCHEN-TIMER nicht aufgehoben wird.

Beispiel (während der Kühlsaison)

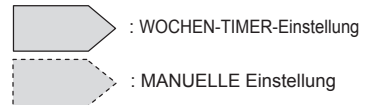

	6:00	8:00	10:00	12:00	14:00	16:00	18:00	20:00	22:00
Mon	Programm 1 ON 6:00	Programm 2 OFF 8:30				Programm 3 ON 17:00		Programm 4 OFF 22:00	
	COOL 27 °C Fan : AUTO					COOL 28 °C Fan : Lo			
Tue	Programm 1 ON 5:30	Einstellung ändern OFF 12:00 ON	Programm 2			Programm 3 ON 17:00		Programm 4 OFF 22:00	
	COOL 27 °C Fan: AUTO		AUTO 27 °C Fan : Me		DRY 26 °C		COOL 28 °C Fan : Lo		
Wed ~ Fri		ON	Programm 1 OFF 10:00 ON		Programm 2 OFF 14:00	Programm 3 ON 18:00		Programm 4 OFF 22:00	
		COOL 28 °C Fan : UL0		DRY 25 °C		COOL 28 °C Fan : UL0			
Sat	Programm 1 ON 7:30	Einstellung ändern	Keine Einstellung	Programm 2,3		Einstellung ändern		Programm 4 OFF 22:00	
	COOL 26 °C Fan : Hi		COOL 25 °C Fan: Hi		COOL 28 °C Fan: UL0				
Sun		Programm 2 ON 7:00	OFF	Programm 1 ON 12:00		Programm 3 ON 19:00		Programm 4 OFF 22:00	
		COOL 28 °C Fan : Hi		COOL 26 °C Fan : Hi		COOL 27 °C Fan : UL0			

WOCHEN-TIMER ON/OFF-Einstellung

- Schalten Sie den WOCHEN-TIMER auf ON/OFF, indem Sie die WEEKLY-Taste verwenden.

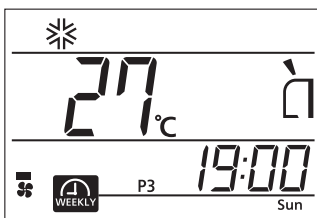

1

Drücken Sie die WEEKLY-Taste.

Der WOCHEN-TIMER wird aktiviert.

Jedes Mal, wenn die WEEKLY-Taste gedrückt wird, wird die Anzeige in folgender Reihenfolge weitergeschaltet:

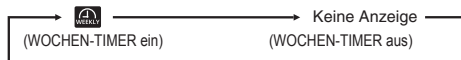

Wenn der WOCHEN-TIMER auf ON eingestellt ist, ist das Timer-Licht (gelb) der Klimaanlage an.

Wenn die Batterie der Fernbedienung ausgetauscht wird oder der ACL-Schalter gedrückt wird, wird die Fernbedienung auf ihre Grundeinstellung zurückgesetzt. Da das WOCHEN-TIMER-Programm in den Grundeinstellungen nicht eingestellt ist, stellen Sie das Programm dem Einstellungsvorgang folgend ein.

ANMERKUNG

- Der WOCHEN-TIMER ist unabhängig davon, ob die Klimaanlage läuft oder nicht, auf ON/OFF geschaltet.
- Der ON-TIMER-Betrieb des WOCHEN-Timers ist unabhängig davon, ob die Klimaanlage läuft oder nicht, aktiv. Wenn die eingestellte ON-TIMER-Zeit erreicht ist, arbeitet die Fernbedienung entsprechend den eingestellten Werten. Die Fernbedienungsanzeige wird auch auf die eingestellten Betriebswerte umgeschaltet. Die Einstellung kann von der Fernbedienung aus nach dem ON-TIMER-Betrieb des WOCHEN-TIMER geändert werden. Die folgenden Werte können vom ON-TIMER eingestellt werden. Betriebsart, Lüftergeschwindigkeit, Temperatur, Betriebsart, Lüftergeschwindigkeit, Temperatur, Luftströmungsrichtung, ECONOMY, NIGHT SETBACK, SILENT. Komfort Start wird für den WOCHEN-TIMER ON-TIMER-Betrieb nicht ausgeführt.
- Der OFF-TIMER-Betrieb des WOCHEN-TIMER ist nur aktiv, wenn die Klimaanlage läuft. Wenn die eingestellte Zeit des OFF-TIMER erreicht ist, beendet die Klimaanlage ihren Betrieb.
- Wenn mehrere Programmnummern für den aktuellen Tag (Wochentag) eingestellt sind, wird der Betrieb ab der frühesten eingestellten Zeit ausgeführt.
- Wenn mehrere Timer (ON-TIMER, OFF-TIMER und SLEEP-TIMER) arbeiten, arbeitet der WOCHEN-TIMER nicht. Er arbeitet auch dann nicht, wenn die eingestellte Zeit des ON-TIMER oder OFF-TIMER erreicht ist. Der WOCHEN-TIMER wird aktiviert, nachdem mehrere Timer beendet sind.
- Der ON-TIMER oder OFF-TIMER derselben Zeit desselben Wochentags kann nicht eingestellt werden.
- Wenn der WEEKLY TIMER nicht durch die Fernbedienung gesendet wird, leuchtet das TIMER-Licht auch dann nicht, wenn Sie die WEEKLY-Taste drücken und auf der Fernbedienung angezeigt wird.

Einstellmodus <Individuelle Einstellung>

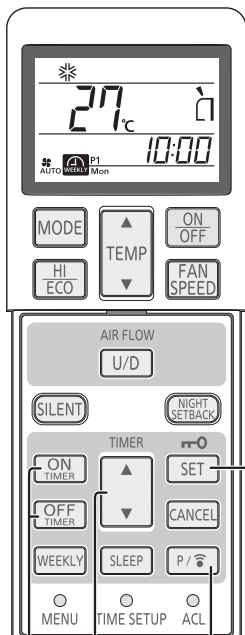

6 **1**
2,4 **3,5**

Nach dem Einstellen des aktuellen Wochentags und der Zeit einstellen.

1 Drücken Sie die PROGRAM-Taste.

und aktueller Wochentag blinken.

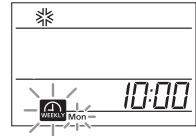

2 Die Taste „▲ oder ▼ (TIMER)“ drücken.

Wählen Sie einen Wochentag aus, der reserviert werden soll. Jedes Mal, wenn der Schalter gedrückt wird, ▲ wird die Anzeige in folgender Reihenfolge weitergeschaltet.

→ Mon → Tue → Wed → ... → Sun → Anzeige aller Wochentage

Jedes Mal, wenn der Schalter gedrückt wird, ▼ wird die Anzeige in folgender Reihenfolge weitergeschaltet.

→ Mon → Anzeige aller Wochentage → Sun → Sat → ... → Tue



3 Drücken Sie die SET-Taste.

Der Wochentag ist festgelegt und die Programmnummer blinkt.

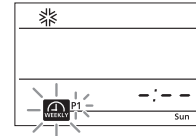

4 Die Taste „▲ oder ▼ (TIMER)“ drücken.

SWählen Sie eine Programmnummer aus.

Jedes Mal, wenn der Schalter gedrückt wird, ▲ wird die Anzeige in folgender Reihenfolge weitergeschaltet.

→ P1 → P2 → P3 → P4

Jedes Mal, wenn der Schalter gedrückt wird, ▼ wird die Anzeige in folgender Reihenfolge weitergeschaltet.

→ P1 → P4 → P3 → P2

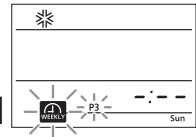

5 Drücken Sie die SET-Taste.

Wenn keine eingestellten Werte (ON-TIMER oder OFF-TIMER) verfügbar sind, blinken sowohl der **ON** als auch der **OFF** Timer.

Wenn eingestellte Werte (ON-TIMER oder OFF-TIMER) verfügbar sind, leuchtet entweder **ON** oder **OFF**.

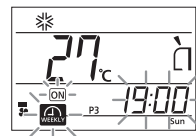
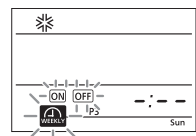

6 Drücken Sie die ON-TIMER- oder OFF-TIMER-Taste.

Der ON-TIMER oder OFF-TIMER ist festgelegt und die Zeitanzeige blinkt.

ON-TIMER ist ausgewählt

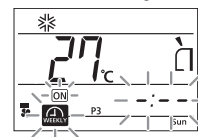

OFF-TIMER ist ausgewählt

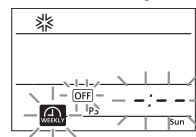

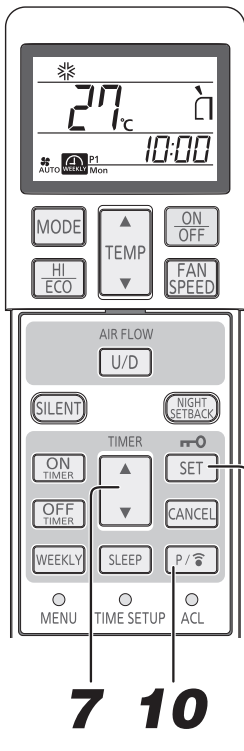

7 10

8,9,10

7

Die Taste „▲ oder ▼ (TIMER)“ drücken.

Stellen Sie eine Zeit ein.

Jedes Mal, wenn der Schalter gedrückt wird, ▲ wird die Anzeige in folgender Reihenfolge weitergeschaltet.

→0:00→0:10→0:20→...→1:00→1:10→ (Einheiten von zehn Minuten)

Jedes Mal, wenn der Schalter gedrückt wird, ▼ wird die Anzeige in folgender Reihenfolge weitergeschaltet.

→0:00→23:50→23:40→...→23:00→22:50→ (Einheiten von zehn Minuten)

Wenn ON-TIMER ausgewählt ist, gehen Sie zu Schritt 8.
Wenn OFF-TIMER ausgewählt ist, gehen Sie zu Schritt 9.





8

Stellen Sie erforderliche Betriebswerte ein.

Wenn ON-TIMER ausgewählt ist, können Betriebsart, Lüftungsgeschwindigkeit und Luftströmungsrichtung geändert und der ECONOMY-, SILENT- oder NIGHT SETBACK-Betrieb eingestellt werden.

9

Drücken Sie die SET-Taste.

Die Zeit ist festgelegt und  und  blinken.

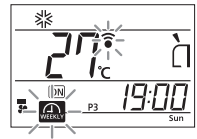

10

Drücken Sie die PROGRAM-Taste oder die SET-Taste.

Wenn die PROGRAM-Taste gedrückt wird, wird die Einstellung an die Klimaanlage gesendet. Da es die Übermittlung 3 Sekunden dauert, richten Sie die Fernbedienung während dieser Zeit auf den Fernbedienungssignalempfänger der Inneneinheit.

Wenn die Einstellung empfangen wird, ertönt ein Summertone (pip, pip, pip).

Wenn die SET-Taste gedrückt wird, werden die Einstellungen ab Schritt 2 fortgesetzt.

Einstellmodus <Kollektive Einstellung>

- Stellen Sie dieselben Betriebswerte auf dieselbe Programmnummer von allen Wochentagen. Wählen Sie im obigen Schritt 2 „alle Wochentage“ aus. Wenn die individuell eingestellten Werte in derselben Programmnummer vorkommen, werden die Werte überschrieben.

ANMERKUNG

- Wenn im Einstellmodus 60 Sekunden lang kein Vorgang ausgeführt wird, werden die bis dahin durchgeführten Einstellungsänderungen ungültig und der Einstellmodus wird geschlossen. Anschließend blinken  und alle Programmnummern (P1, P2, P3 und P4) 10 Sekunden lang.
(Es ist kein Blinken zu sehen, wenn der Einstellmodus beendet wird, solange nur ein Programm eingestellt ist.)
- Am Ende des Einstellmodus richten Sie die Fernbedienung auf die Klimaanlage und drücken Sie die PROGRAM-Taste. Kontrollieren Sie in diesem Fall, dass die Klimaanlage drei Mal einen Empfangssummertone abgibt (pip, pip, pip). Wenn kein Summertone ertönt, stellen Sie den Modus wieder auf Einstellmodus, indem Sie die PROGRAM-Taste drücken und kontrollieren Sie, ob ein Summertone ertönt.

Wie Sie die Einstellung <Individuelle Einstellung> aufheben

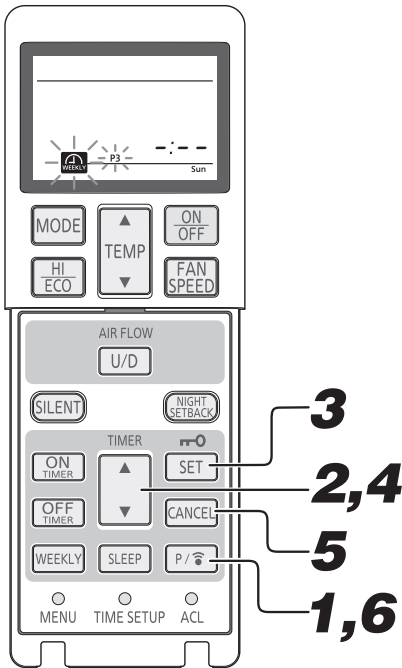

1

Drücken Sie die **PROGRAM-Taste**.

und aktueller Wochentag blinken.

2

Die Taste „**▲ oder ▼ (TIMER)**“ drücken.

Wählen Sie einen Wochentag aus, der gelöscht werden soll.

3

Drücken Sie die **SET-Taste**.

Der Wochentag ist festgelegt und die Programmnummer blinkt.

4

Die Taste „**▲ oder ▼ (TIMER)**“ drücken.

Wählen Sie eine Programmnummer aus, die gelöscht werden soll.

Drücken Sie während des Löschvorgangs nicht die SET-Taste. Wie die SET-Taste gedrückt wird, wird der Modus auf Einstellmodus umgestellt.

5

Drücken Sie die **CANCEL-Taste**.

Die Einstellungswerte des ON- oder OFF-TIMER werden gelöscht und --:-- wird auf dem Zeitanzeigefeld angezeigt.

6

Drücken Sie die **PROGRAM-Taste**.

Wenn die PROGRAM-Taste gedrückt wird, wird die Einstellung an die Klimaanlage gesendet.

Wenn die Einstellung empfangen wird, ertönt ein Summerton (pip, pip, pip). Die Einstellungswerte aller Programme werden gelöscht. Führen Sie den oben beschriebenen Vorgang aus, um alle Programme zu löschen.

Wie Sie die Einstellung <Kollektive Einstellung> aufheben

- Wenn dieselben Betriebswerte in derselben Programmnummer von allen Wochentagen vorkommen, ist kollektives Löschen möglich. Wählen Sie im obigen Schritt 2 „alle Wochentage“ aus. Der Vorgang von Schritt 3 ist derselbe wie der oben beschriebene.

Falls die Betriebswerte nach der kollektiven Einstellung beschrieben auf Seite 21 durch individuelle Einstellung geändert oder gelöscht wurden und so zu Abweichungen der Einstellungswerte unter den Wochentagen geführt haben, ist kollektives Löschen nicht möglich.

Bestätigungsmodus

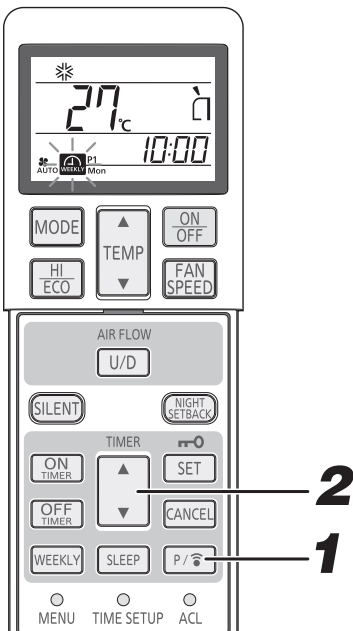

Die WOCHEN-TIMER-Einstellungen können bestätigt werden.

1

Drücken Sie die **PROGRAM-Taste 3 Sekunden oder länger**.

blinkt und die Einstellungen leuchten.

2

Die Taste „**▲ oder ▼ (TIMER)**“ drücken.

Wählen Sie einen Wochentag und eine Programmnummer aus, die bestätigt werden sollen.

Die Anzeige beginnt ab dem aktuellen Wochentag. Für das Programm ohne Einstellung wird --:-- angezeigt. Wenn im Bestätigungsmodus die PROGRAM-Taste gedrückt wird, wird ein Einstellmodus eingestellt.

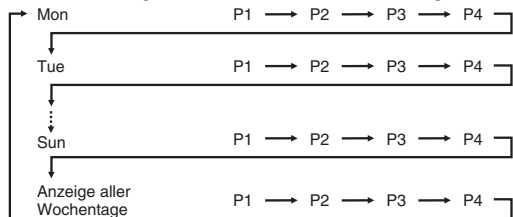

Abbrechen

Der Bestätigungsmodus kann durch das Drücken der ON/OFF-, CANCEL- oder SET-Taste beendet werden.

ANMERKUNG

- Wenn im Bestätigungsmodus 60 Sekunden lang kein Vorgang ausgeführt wird, wird der Bestätigungsmodus beendet.

HIGH POWER/ECONOMY-Betrieb

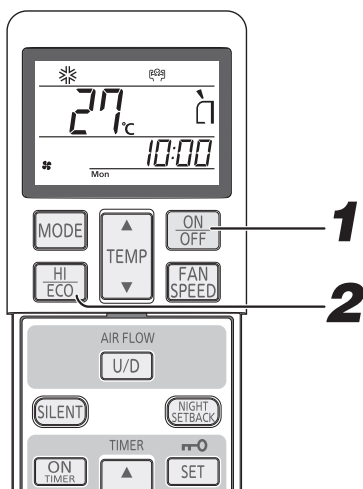

1

Drücken Sie das ON/OFF-Taste.

2

Drücken Sie das HI /ECO -Taste.

- Wenn die Betriebsart AUTO, COOL oder HEAT ist
Jedes Mal, wenn der HI /ECO-Schalter gedrückt wird, wird die Anzeige in folgender Reihenfolge weitergeschaltet:



- Bei DRY- oder ON-TIMER- + OFF-TIMER-Betrieb
Jedes Mal, wenn der HI /ECO-Schalter gedrückt wird, wird die Anzeige in folgender Reihenfolge weitergeschaltet:

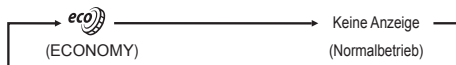

HIGH POWER-Betrieb

Drücken der Taste HI /ECO intensiviert die Betriebsleistung und initiiert 15 Minuten lang einen starken Kühl- oder Heißbetrieb. Die Fernbedienung zeigt an und die Gebläsegeschwindigkeit erlischt.

ANMERKUNG

- Während dem HIGH POWER-Betrieb wird die Raumtemperatur nicht kontrolliert. Wenn dadurch übermäßiges Kühlen oder Heizen verursacht wird, drücken Sie die Taste HI /ECO erneut, um den HIGH POWER-Betrieb abzubrechen.
- Der HIGH POWER-Betrieb ist während des DRY- und ON-TIMER- + OFF-TIMER-Betriebs nicht verfügbar.
- Wenn der HIGH POWER-Betrieb nach der Einstellung des ON-TIMER-Betriebs eingestellt wird, wird der HIGH POWER-Betrieb ab der eingestellten Zeit beginnen.
- Nach dem HIGH POWER-Betrieb ist eventuell das Geräusch von fließendem Kühlmittel zu hören.
- Wenn die folgenden Betriebsarten eingestellt sind, wird der HIGH POWER-Betrieb abgebrochen.
 - ① Wenn die HI /ECO-Taste erneut gedrückt wird. (Der Betriebsmodus wechselt in den ECONOMY-Betrieb.)
 - ② Wenn die Betriebsart geändert wird.
 - ③ Wenn seit Start des HIGH POWER-Betriebs 15 Minuten vergangen sind.
 - ④ Wenn die SILENT-Taste gedrückt wird.
 - ⑤ Wenn die NIGHT SETBACK-Taste gedrückt wird.
- Funktioniert nicht bei ausgeschalteter Klimaanlage.

ECONOMY-Betrieb

Das Drücken der Taste HI /ECO betreibt das Gerät im Sparbetrieb, um ein übermäßiges Kühlen oder Heizen zu vermeiden. Das Gerät arbeitet um 1,5 °C höher als die eingestellte Temperatur während des Kühlens und um 2,5 °C niedriger während dem Heizen. Die Fernbedienung wird angezeigt und die Anzeige FAN SPEED erlischt.

ANMERKUNG

- Das Gerät wechselt in den ECONOMY-Betrieb, wenn das Klimagerät das nächste Mal in folgenden Fällen läuft:
 - ① Wenn das Klimagerät während des ECONOMY-Betriebs durch die ON/OFF Taste angehalten wird.
 - ② Wenn das Klimagerät im SLEEP- oder AUSSCHALTIMER-Betrieb gestoppt wird.
 - ③ Wenn der SELF CLEAN-Betrieb endet.
- Wenn die folgenden Betriebsarten durchgeführt werden, wird der ECONOMY-Betrieb abgebrochen.
 - ① Wenn die HI/ECO-Taste erneut gedrückt wird.
 - ② Wenn die Betriebsart von DRY zu FAN geändert wird.
 - ③ Wenn die NIGHT SETBACK-Taste gedrückt wird.
- Funktioniert nicht bei ausgeschalteter Klimaanlage.

NIGHT SETBACK-Betrieb

- Bei Abwesenheit, in der Nacht und wenn der Raum unbeaufsichtigt ist, kann in der kalten Jahreszeit die Raumtemperatur auf einer angenehmen Höhe gehalten werden. Die Klimaanlage hält die Raumtemperatur konstant auf etwa 10 °C.

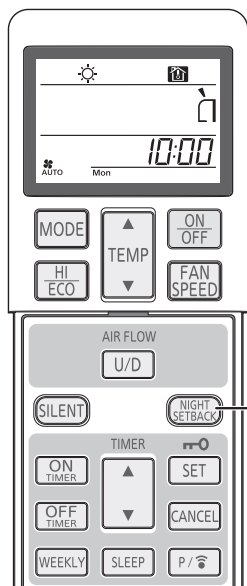

1

Drücken Sie das NIGHT SETBACK-Taste.

Jedes Mal, wenn der NIGHT SETBACK-Schalter gedrückt wird, wird die Anzeige in folgender Reihenfolge weitergeschaltet:

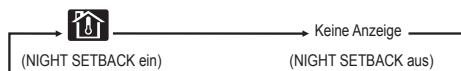

Abbrechen

Drücken Sie die NIGHT SETBACK- oder MODE-Taste, um die NIGHT SETBACK-Anzeige auszuschalten.

ANMERKUNG

- Während des NIGHT SETBACK-Betriebs, hält die Klimaanlage die eingestellte Temperatur auf etwa 10 °C.
- Während des NIGHT SETBACK-Betriebs können keine Temperatureinstellungen vorgenommen werden.
- Da die Raumtemperatur sich stark ändern kann, wird empfohlen dies zu nutzen, wenn sich niemand in dem Raum befindet.
- Im NIGHT SETBACK-Betrieb können der HIGH POWER- und der ECONOMY-Betrieb nicht eingestellt werden.
- Wenn der NIGHT SETBACK-Betrieb aufgehoben wird, indem Sie die NIGHT SETBACK-Taste drücken, wird die Betriebsart auf den Betrieb unmittelbar vor dem NIGHT SETBACK-Betrieb zurückgesetzt.

SILENT-Betrieb

- Wenn der SILENT-Betrieb eingestellt ist, wird die Klimaanlage auf geringerem Geräuschpegel betrieben, da Geräusche der Außeneinheit reduziert werden. Starten Sie den Vorgang bei ausgeschalteter Klimaanlage ab Schritt 1. Bei laufender Klimaanlage starten Sie ab Schritt 2.

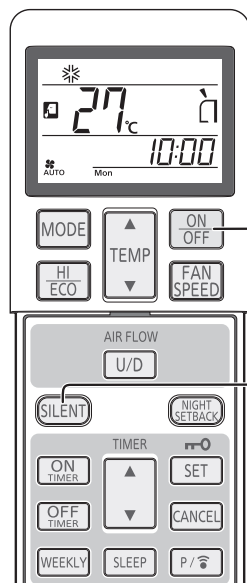

1

Drücken Sie das ON/OFF-Taste.

2

Drücken Sie das SILENT-Taste.

- Bei AUTO-, COOL-, HEAT- oder NIGHT SETBACK-Betrieb
Jedes Mal, wenn der SILENT-Schalter gedrückt wird, wird die Anzeige in folgender Reihenfolge weitergeschaltet:

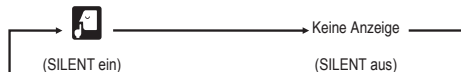

Abbrechen

Drücken Sie die SILENT-Taste, um die SILENT-Anzeige auszuschalten.

ANMERKUNG

- Während des SILENT-Betriebs lassen die maximalen Kühl- und Heizungsleistungen nach.
- Der SILENT-Betrieb arbeitet nicht beim DRY- und FAN-Betrieb.
- In den folgenden Fällen arbeitet das Klimagerät im Ruhemodus (SILENT) weiter, wenn es wieder eingeschaltet wird.
 - Wenn die Klimaanlage während des SILENT-Betriebs durch die ON/OFF-Taste angehalten wird.
 - Wenn die Klimaanlage während des SILENT-Betriebs im SLEEP- oder OFF-TIMER-Betrieb gestoppt wird.
 - Wenn der SELF CLEAN-Betrieb endet.
- Funktioniert nicht bei ausgeschalteter Klimaanlage.
- Der Geräuschpegel der Außeneinheit könnte abhängig von der Voraussetzung nicht reduziert werden.
- Bei einem SCM-Multisystem ist die SILENT-Kontrollfunktion ungültig.

MENU-Funktion

- Die MENU-Funktion dient zur Einstellung der Optionen SELF CLEAN und PRESET.

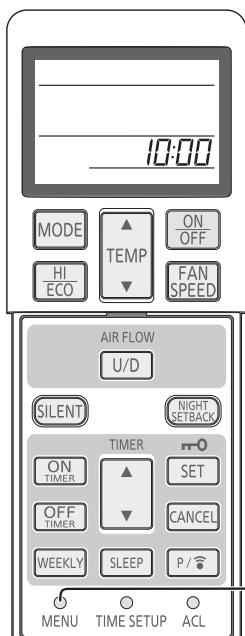

SELF CLEAN-Betrieb

- Der SELF CLEAN-Betrieb sollte nach dem AUTO-, COOL- und DRY-Betrieb ausgeführt werden, um die Feuchtigkeit aus dem Inneren des Innengeräts zu entfernen und das Wachstum von Schimmel und Bakterien zu kontrollieren.

1

Jedes Mal, wenn der MENU-Schalter mit der Spitze eines Kugelschreibers o. ä. gedrückt wird, ändert sich die Anzeige in der folgenden Reihenfolge:

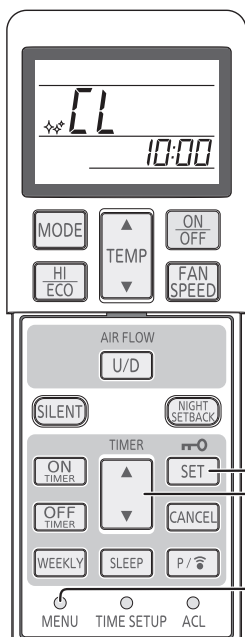
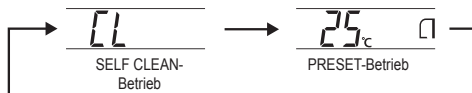

1

Wählen Sie die Option SELF CLEAN durch Drücken des MENU-Schalters.

2

Wählen Sie die Option SELF CLEAN durch Drücken der "▲ oder ▼(TIMER)"-Taste.

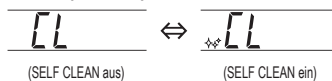

3

Drücken Sie die SET-Taste.

ANMERKUNG

- Nach Ablauf von zwei Stunden wird der SELF CLEAN-Betrieb automatisch beendet. Um die Klimaanlage sofort auszuschalten, drücken Sie die Taste ON/OFF.
- Der SELF CLEAN-Betrieb wird nicht durchgeführt, nachdem HEAT und FAN, OFF-TIMER, SLEEP-Vorgänge beendet wurden.
- Der Lüfter des Innengeräts läuft im SELF CLEAN-Betrieb ungefähr zwei Stunden.
- Das RUN-Licht leuchtet beim SELF CLEAN-Betrieb auf.

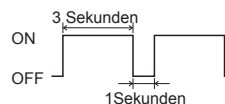

- Durch Drücken der SLEEP- oder NIGHT SETBACK-Taste beim SELF CLEAN-Betrieb wird der SELF CLEAN-Betrieb aufgehoben und das Gerät schaltet dann selber auf SLEEP- oder NIGHT SETBACK-Betrieb um.
- Dies ist nicht eine Funktion zum Entfernen von Schimmel, Keimen oder Schmutzresten, die am Gerät anhaften.

PRESET-Betrieb

- Mit dieser Option kann die gewünschte Einstellung für den zukünftigen Betrieb gespeichert werden.

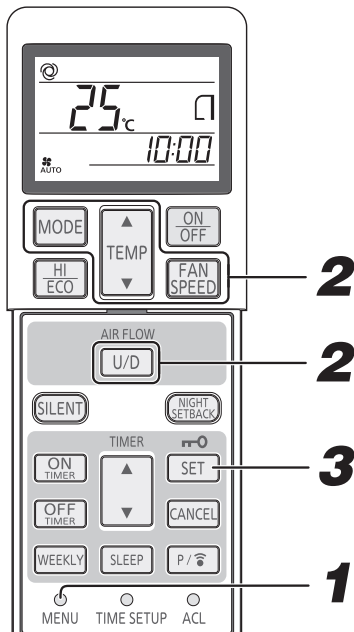

1 Wählen Sie die Option PRESET durch Drücken des MENU-Schalters.

2 Wählen Sie die gewünschten Einstellungen für die Optionen OPERATION MODE, TEMPERATURE, FAN SPEED und AIR FLOW.

3 Drücken Sie die SET-Taste.

4 Wenn sich die Klimaanlage in der Betriebsart AUTO, COOL, HEAT, DRY, FAN oder NIGHT SETBACK befindet, drücken Sie die MODE-Taste länger als 3 Sekunden. Der PRESET-Betrieb beginnt.

ANMERKUNG

- Wenn die MODE-Taste für den PRESET-Betrieb während des HIGH POWER-Betriebs gedrückt wird, wird dieser Betrieb abgebrochen.
- Wenn die MODE-Taste für den PRESET-Betrieb während des ECONOMY-Betriebs gedrückt wird, wird dieser Betrieb fortgesetzt.

Automatischer Autowiederaufnahmefunktion

Was ist ein automatischer Neustart?

- Die Neustartfunktion bei Stromausfall ist eine Funktion, die den Betriebszustand des Klimageräts unmittelbar vor dem Ausschalten durch einen Stromausfall aufzeichnet, und dann nach der Wiederherstellung der Stromzufuhr den Betrieb automatisch genau an diesem Punkt wieder aufnimmt.
- Die nachstehenden Einstellungen werden annulliert:
 - ① Timereinstellungen
 - ② HIGH POWER-Betrieb

ANMERKUNG

- Diese Funktion ist von Werk aus aktiviert. Wenden Sie sich an Ihren Fachhandler, wenn diese Funktion ausgeschaltet werden muß.
- Tritt ein Stromausfall auf, werden die Timer-Einstellungen gelöscht. Stellen Sie dann den Timer neu ein.

Tipps für den effektiven Betrieb

- Beachten Sie das Folgende, damit Ihr Gerät möglichst wirtschaftlich und vorteilhaft funktioniert.

<p>Einstellung der üblichen Raumtemperatur.</p> <p>Außergewöhnlich hohe oder niedrige Temperaturen sind nicht gut für Ihre Gesundheit und stellen eine Energieverschwendung dar.</p>	<p>Filter regelmäßig reinigen.</p> <p>Verstopfte Filter behindern die Luftströmung und bewirken einen ungünstigen Betrieb.</p>	<p>Direkte Sonneneinstrahlung und Zugluft vermeiden.</p> <p>Vorhänge oder Fensterläden gegen direkte Sonneneinstrahlung während des Kühlbetriebs. Fenster und Türen geschlossen halten, ausgenommen beim Lüften.</p>
<p>Luftströmungsrichtung sorgfältig einstellen.</p> <p>Luftströmung auf/ab sowie rechts/links so einstellen, daß eine gleichmäßige Raumtemperatur erzielt wird.</p>	<p>Betrieb des Gerätes nur zu entsprechenden Zeiten.</p> <p>Den TIMER auf angemessene Weise einstellen.</p>	<p>Entfernen Sie beim Kühlen vorhandene Wärmequellen.</p> <p>Andere Wärmequellen nach Möglichkeit aus dem Raum entfernen.</p>

Auswahl des Luftabzugs

- Verwenden Sie die Taste AIR SELECTION für die Kombination aus oberem und unterem Luftabzug und des oberen Luftabzugs. Funktioniert nicht bei ausgeschalteter Klimaanlage.

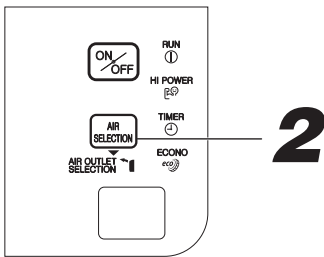
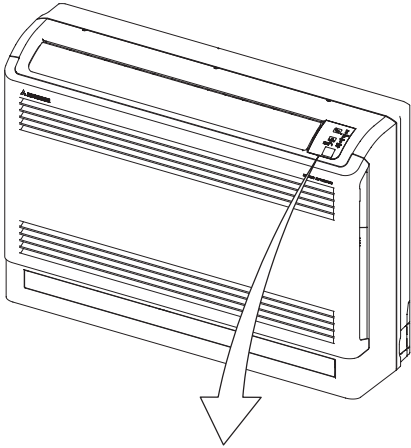

1 Drücken Sie die Taste ON/OFF auf der Fernbedienung.

2 Drücken Sie im Bereich der Displayeinheit die Taste AIR SELECTION.

Jedes Mal, wenn die Taste AIR SELECTION gedrückt wird. Die Kombination aus oberem und unterem Luftabzug und dem oberen Luftabzug kann umgeschaltet werden.

Wird der obere Luftabzug ausgewählt, leuchtet die Anzeige AIR OUTLET SELECTION im Anzeigebereich grün auf.

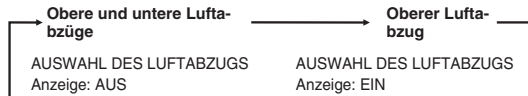

Auto-Auswahl der Luftabzüge

COOL/DRY-Betrieb

Werden sowohl die unteren als auch die oberen Luftabzüge bei Cool- oder Dry-Betrieb betrieben, so werden beide Abzüge sechzig Minuten lang betrieben oder bis die Raumtemperatur unter dem Erstarungspunkt liegt. Dann wechselt der Luftabzug auf den oberen Abzug. Dieser Zustand wird beibehalten, bis das Gerät ausgeschaltet wird.

Werden beide Abzüge mit der Lüftergeschwindigkeit im Auto-Modus betrieben, so wird der obere Luftabzug für zehn Minuten betrieben oder bis die Raumtemperatur den Erstarungspunkt fast erreicht hat. Dann wechselt der Luftabzug auf beide Abzüge, um angenehme Luft in alle Richtungen zu verteilen.

HEAT-Betrieb

Werden sowohl der untere als auch der obere Luftabzug mit der Lüftergeschwindigkeit im Auto-Modus betrieben, so wird der untere Abzug für zwanzig Minuten betrieben oder bis die Raumtemperatur fast den voreingestellten Wert erreicht hat. Dann wechselt der Luftabzug auf beide Abzüge. Dieser Zustand wird beibehalten, bis das Gerät ausgeschaltet wird.

Eine automatische Anpassung der Luftströmungsrichtung des unteren Luftabzugs vermeidet die Aufwirbelung von warmer Luft und sorgt für optimalen Komfort in Fußbodennähe.

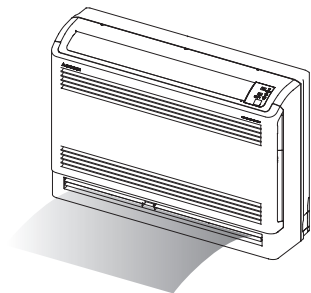
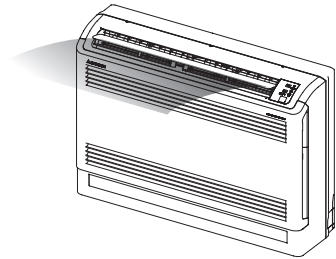

Wartung

Bringen Sie die Abdeckung in umgekehrter Reihenfolge wieder an

Öffnen

Platzieren Sie Ihre Finger an den Vertiefungen auf beiden Seiten der Abdeckung und drücken Sie diese vorwärts nach unten, damit diese um etwa 15 Grad geöffnet ist.

Schließen

Beide Seiten gleichmäßig andrücken und dann leicht gegen die Klappenmitte drücken.

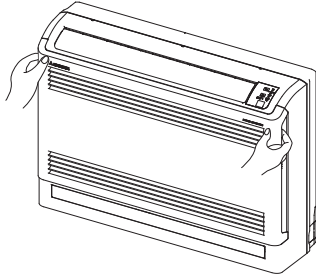

Abnehmen und Einsetzen der Lufteinlassklappe

Herausnehmen

Beim Entfernen der Lufteinlasseinheit zur inneren Reinigung oder aus anderen Gründen öffnen Sie die Einheit, entfernen die Halteschnur und drücken sie nach vorne.

Installation

Befestigen Sie die obere Ecke der Lufteinlasseinheit, indem Sie diese leicht hineindrücken. Bringen Sie die Halteschnur wie gezeigt an und schließen Sie dann die Abdeckung.

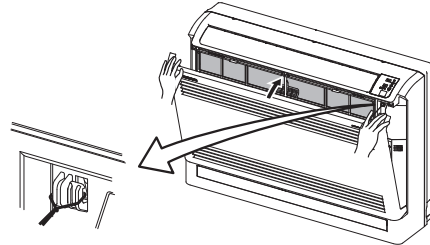

⚠ ACHTUNG

- Lassen Sie die Lufteinlasseinheit nicht fallen.

Vor der Wartung

Trennen Sie die Stromzufuhr.



• Verspritzen Sie keine Flüssigkeiten.

Gefahr von elektrischem Schlag.

Gerät mit einem weichen, trockenen Tuch reinigen.



• Berühren Sie die Aluminiumlamellen am Wärmetauscher nicht.

Folgendes nicht verwenden:

- Heißes Wasser (40 °C oder mehr). Hierdurch kann das Gerät deformiert oder gebleicht werden.
- Petroleum, Farbverdünner, Benzin oder Reinigungsmittel, usw. Hierdurch kann das Gerät deformiert oder zerkratzt werden.

Reinigung des Gerätes

- Das Gerät mit einem weichen, trockenen Tuch oder einem Staubsauger reinigen.
- Bei stark verschmutztem Gerät kann man auch eine warme Reinigungslösung verwenden.

Während der Betriebsaison

Luftfilter reinigen

Standardzwischenraum einmal in zwei Wochen

1 Luftfilter herausnehmen

- Heben Sie die Lufteinlassabdeckung nach vorne ab.
- Halten Sie Knöpfe an beiden Seiten leicht fest und etwas anheben, um die Abdeckung nach vorne hochzuheben.

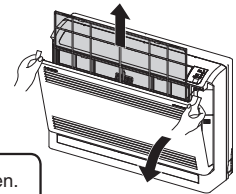

⚠ ACHTUNG

- Lassen Sie die Lufteinlasseinheit nicht fallen.

2 Reinigung

Bei stark verschmutztem Filter Reinigung mit etwa 30 °C warmem Wasser, danach gut abtrocknen.

- Filter nicht in kochendem Wasser reinigen.
- Nicht über offener Flamme trocknen.
- Behutsam herausnehmen.



3 Wiedereinsetzen des Luftfilters

- Den Filter auf beiden Seiten leicht festhalten und fest einsetzen.
- Schließen Sie die Lufteinlasseinheit.

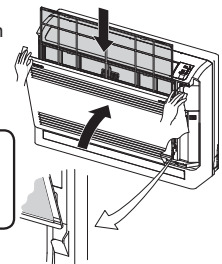

⚠ ACHTUNG

- Ein Betrieb des Gerätes ohne das Wiedereinbringen des Luftfilters kann zu einem Verstauben des Gerätes führen und Schäden verursachen.

Reinigen der Lufteinlaßklappe

- Entfernen, Installation der Lufteinlaßklappe.
- Das Gerät mit einem weichen, trockenen Tuch oder einem Staubsauger reinigen.

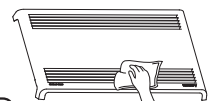

⚠ ACHTUNG

- Reinigen Sie die Abdeckung nicht mit Wasser.

ANMERKUNG

- Bei Betrieb mit einem stark verschmutzten Luftfilter verstärkt sich das Betriebsgeräusch und wird mehr Strom verbraucht. Luftfilter daher regelmäßig reinigen.

Bei Ende der Saison**1 Führen Sie den Lüfterbetrieb 2 bis 3 Stunden lang durch.**

Das Innere des Gerätes trocknen.

2 Schalten Sie das Gerät ab und trennen Sie es von der Stromversorgung.

Das Gerät verbraucht im Ruhezustand etwa 2 Watt. Die Stromzufuhr zu unterbrechen spart Energie und Kosten.

3 Filter reinigen und erneut einsetzen.**4 Innen- und Außengerät reinigen.****5 Batterien aus der Fernbedienung entfernen.****Bei Saisonbeginn****1 Stellen Sie sicher, dass die Verkabelung für die Erdung nicht beschädigt oder durchtrennt ist.****2 Prüfen Sie das Gestell der Außeneinheit auf Korrosion oder Rost.****3 Stellen Sie sicher, dass keine Hindernisse den Luftfluss rund um den Lufteinlass und Auslassöffnungen der Innen- und Außeneinheiten behindern.****4 Sauberkeit der Luftfilter überprüfen.****5 Schalten Sie den Strom ein.****6 Batterien in die Fernbedienung einsetzen.****Installieren, Kontrollieren und Ersetzen des Luftreinigungsfilters**

1. Öffnen Sie die Lufteinlaßklappe und nehmen Sie die Luftfilter heraus.  Seite 28

2. Entfernen Sie die Filterhalter mit in den Haltern eingesetztem Luftreinigungsfilter aus dem Klimagerät.

3. Entfernen Sie den Fotokatalytischer, waschbarer Geruchsneutralisationsfilter (orange) vom Filterhalter und prüfen Sie den Filter. Entfernen Sie regelmäßig Staub und Schmutz von dem Fotokatalytischer, waschbarer Geruchsneutralisationsfilter. Ist der Fotokatalytischer, waschbarer Geruchsneutralisationsfilter teilweise verschmutzt, kann er mit Wasser abgewaschen werden. Der Filter ist jedoch sehr empfindlich, waschen Sie ihn daher direkt am Filterhalter, um Beschädigungen zu vermeiden. Legen Sie den Filter nach dem Waschen zum trocknen in die Sonne. Den Filter in das Sonnenlicht zu legen, revitalisiert den desodorierenden Effekt.

Nehmen Sie den Allergenfilter (hell orange) aus der Filterhalterung und überprüfen Sie den Filter. Verwenden Sie einen Staubsauger, um Staub oder Schmutz vom Allergenfilter zu entfernen. Tauschen Sie den Allergenfilter aus, wenn er nicht gereinigt werden kann oder wenn er ungefähr 1 Jahr lang verwendet wurde.

(Der Allergenfilter sollte ungefähr nach 1 Jahr Gebrauch ausgetauscht werden. Die tatsächliche Zeit bis zum Austauschen kann jedoch je nach den Bedingungen variieren, in denen der Filter eingesetzt wird.)

(Werfen Sie die Filterhalterung nicht fort. Sie kann wiederverwendet werden.)

4. Setzen Sie den Luftreinigungsfilter in die Filterhalter, und setzen Sie dann die Filterhalter in das Klimagerät.

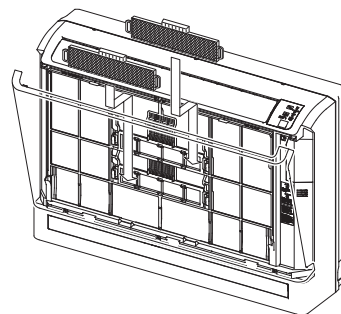
**ANMERKUNG**

- Der Allergenfilter und der fotokatalytische, waschbare Geruchsneutralisationsfilter können entweder oben oder unten in der Klimaanlage eingebaut werden.
- Bringen Sie den Allergenfilter mit der hellorangenen Seite nach vorne an.

5. Bauen Sie die Luftfilter ein und schließen Sie die Lufteinlaßklappe.  Seite 28

⚠️ ACHTUNG

- Sie können sich am Wärmeaustauscher Ihre Finger verletzen.

Zum Ersetzen des Luftreinigungsfilters wenden Sie sich an Ihren Händler.

Element	Funktion	Farbe
Fotokatalytischer, waschbarer Geruchsneutralisationsfilter	Geruchsquellen auf dem Filter werden aufgebrochen, was zu einem deodorisierendem Effekt führt.	Orange
Allergenfilter	Die Leistung der Enzyme wird verwendet, um allergieauslösende Allergene zu beseitigen, die sich am Allergenfilter ansammeln.	Hellorange

Richtige Installation

Angemessene Installation

- Entfernen Sie alle Hindernisse vor der Inneneinheit, die eine einwandfreie Ventilation und Funktionalität beeinflussen könnten.
- Installieren Sie das Gerät nicht an folgenden Plätzen:
 - Wo die Gefahr von austretendem und brennbarem Gas vorhanden ist.
 - Wo erhebliche Ölspritzer auftreten.
- Eine Stelle, wo korrosives Gas gewonnen wird (Mineralquellen usw.) oder wo die Anlage salzhaltigen Seebrisen ausgesetzt ist (Küste usw.) Wenden Sie sich an Ihren Lieferanten.
- Das Klimagerät und die Fernbedienung muss mindestens einen Meter vom Fernsehgerät oder Radio entfernt sein.
- Leiten Sie das Entfeuchtungswasser vom Innengerät zu einer gutem Abflußstelle.

Achten Sie auf das Betriebsgeräusch!

- Bei Installation des Gerätes darauf achten, daß die Stelle das Gewicht des Gerätes gut tragen kann und das Betriebsgeräusch nicht durch Schwingung der Anlage verstärkt wird. Falls im Gebäude Vibrationen übertragen werden, befestigen Sie das Gerät mithilfe von Schwingungsdämpfern zwischen dem Gerät und den Halterungen.
- Wählen Sie eine Stelle, an der die Kalt- und Warmluft und Betriebsgeräusche der Innen- und Außeneinheit, der Nachbarschaft keine Unannehmlichkeiten bereiten.
- Vermeiden Sie alle Behinderungen nahe dem Luftein- und -auslaß der Außenanlage. Hierdurch kann Fehlfunktion und Verstärkung des Betriebsgeräusches verursacht werden.
- Bei irgendwelchen ungewöhnlichen Geräuschen während des Betriebes Ihren Lieferanten benachrichtigen.

Inspektion und Wartung

Je nach Betriebsumgebung kann das Innere des Klimageräts nach ein paar Jahren im Einsatz verschmutzt sein. Das reduziert die Leistung. Zusätzlich zur normalen Reinigung empfehlen wir Inspektion und Wartung. (Das kann dazu führen, dass Ihr Klimagerät länger und zuverlässiger arbeiten wird.)

- Erkundigen Sie sich bei Ihrem Lieferanten nach einem Inspektions- und Wartungsvertrag.
- Wir empfehlen eine Inspektion und Wartung außerhalb der Saison.
- Wenn die Versorgungsleitung des Gerätes beschädigt ist, darf diese nur von einer vom Hersteller ausgestatteten Instandsetzungs-firma ausgetauscht werden, da zu diesem Zweck spezielle Werkzeuge erforderlich sind.

Fehlersuche

Vor einem Service-Anruf folgende Kontrollen ausführen.

Das Klimagerät funktioniert überhaupt nicht.

Ist der Strom angeschaltet?



Steht der TIMER in „ON“ Position?



Ist der Strom abgeschaltet oder eine Sicherung kaputt?

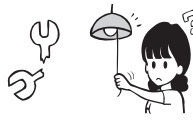

Wenn das Klimagerät nach Überprüfung der links genannten Punkte nicht einwandfrei funktioniert, oder wenn Sie nach dem Durchlesen von Seite 31 irgendwelche Zweifel haben, oder wenn sich etwas von dem ereignet, was auf Seite 32 beschrieben ist, sollten Sie den Strom abschalten und Ihren Lieferanten benachrichtigen.

Ungenügende Kühl- oder Heizleistung

Haben Sie den Thermostat auf die angemessene Temperatur gestellt?
angemessene Temperatur



Ist das Luftfilter sauber (nicht verstopft)?

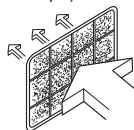

Haben Sie irgendwelche Türen oder Fenster geöffnet?

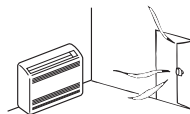

Ungenügende Kühlleistung

Bekommt der Raum direkte Sonneneinstrahlung?

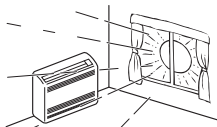

Ist eine andere Wärmequelle im Raum?

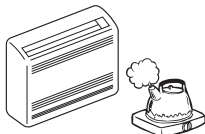

Sind zu viele Personen im Raum?



Hinweis



Luftstrom

<p>Keine Luftausblasung beim Start des Heizbetriebs.</p> <p>RUN Licht blinkt langsam (1,5 sec. ON, 0,5 sec OFF)</p>	<p>Der Luftstrom stoppt zur Vorbeugung gegen das Ausblasen von kühler Luft, während der Raumwärmeaustauscher sich erwärmt. (2-5 Min.) (HOT KEEP-Programm)</p>
<p>5 bis 15 Minuten lang wird keine Luft ausgeblasen oder während dem HEATING-Betrieb wird keine warme Luft ausgeblasen.</p> <p>RUN Licht blinkt langsam (1,5 sec. ON, 0,5 sec OFF)</p>	<p>Bei niedriger Außentemperatur und hoher Luftfeuchtigkeit startet mitunter die Entfrostung der Anlage automatisch. Etwas abwarten. Während des Entfrostens kann etwas Dampf oder Wasser aus der Außenanlage kommen.</p>
<p>Keine Luftausblasung im DRY-Betrieb.</p> <p>(RUN Licht brennt)</p>	<p>Der Innenventilator stoppt gelegentlich zum Schutz gegen Wiederverdunstung von entfeuchtetem Dunst und zur Energieeinsparung.</p>

Geräusche

<p>Gurgelnde Geräusche.</p>	<p>Verursacht durch die Kältemittelflüssigkeit im System.</p>
<p>Knackende Geräusche.</p>	<p>Verursacht durch Ausdehnung oder Zusammenziehung im System.</p>
<p>Sie hören ein zischendes oder klickendes Geräusch.</p>	<p>Dies wird durch die Funktion der Kältemittelsteuerventile oder elektrischen Bauteile verursacht.</p>
<p>Die Außenanlage gibt ein pfeifendes Geräusch von sich.</p>	<p>Das Geräusch kommt vom Kompressor, dessen Drehzahl gerade ansteigt oder abnimmt.</p>
<p>Manchmal ist aus einem abgestellten Gerät ein zischendes Geräusch zu hören.</p>	<p>Dieses Geräusch ertönt, wenn sich ein anderes Einzelgerät der Anlage ausschaltet.</p>

Sonstiges

<p>Das Gerät kann nach dem Anhalten nicht sofort wieder gestartet werden.</p> <p>(RUN Licht ist an)</p> 	<p>Ein Neustart ist nach dem Anhalten des Betriebs für drei Minuten gesperrt, um das Gerät zu schützen.</p>  <p>Nach dem dreiminütigen Schutz startet der Mikrocomputer wieder automatisch.</p>
<p>Austritt von etwas Dampf beim COOL Betrieb.</p>	<p>Dies kann auftreten, wenn die Raumtemperatur und die Feuchtigkeit sehr hoch sind und verschwindet wieder, sobald die Temperatur und die Luftfeuchtigkeit gesunken sind.</p>
<p>Auftreten von Geruch.</p>	<p>Die während des Betriebs ausgeblasene Luft kann eventuell riechen. Dieser Geruch wird durch Rückstände von Rauch- und Kosmetik in der Inneneinheit verursacht.</p>
<p>Nach einem Stromausfall startet das Gerät nicht neu, auch wenn wieder Strom vorhanden ist.</p>	<p>Falls der automatische Neustart nicht aktiviert ist, wird das Gerät nicht automatisch starten. Zur Betriebseinschaltung die Fernbedienung benutzen.</p>
<p>Signale der Fernbedienung werden nicht empfangen.</p>	<p>Wenn direktes Sonnenlicht oder eine andere Lichtquelle direkt auf das Anzeigenteil des Geräts fällt, werden die Signale der Fernbedienung nicht fehlerfrei empfangen. In diesem Fall die Einwirkung der Sonne oder des starken Lichtes verhindern.</p>
<p>Feuchtigkeitsniederschlag auf dem Luftausblasgrill.</p>	<p>Wenn das Gerät längere Zeit bei hoher Luftfeuchtigkeit arbeitet, kann sich auf dem Ausblasgrill Feuchtigkeit bilden und herabtropfen.</p>
<p>Das Gebläse stoppt nicht sofort nach dem Stoppen des Betriebs des Geräts.</p>	<p>Innengebläse: Das Gebläse stoppt nicht nach 2 Stunden, wenn der SELF CLEAN-Betrieb eingestellt ist. Außengebläse: Das Gebläse stoppt nicht für etwa 1 Minute, um das Gerät zu schützen.</p>
<p>Das RUN-Licht leuchtet auch nach gestopptem Betrieb weiter.</p>	<p>Das RUN-Licht leuchtet beim SELF CLEAN-Betrieb auf. Das RUN-Licht erlischt beim Ende des SELF CLEAN-Betriebs.</p>

Wenden Sie sich an Ihren Fachhändler

■ In folgenden Situationen sofort den Strom abschalten und den Lieferanten benachrichtigen:

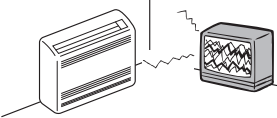
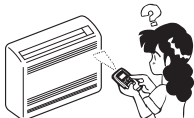
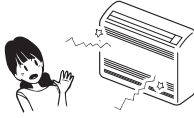
<p>Ständige Betätigung des Schalters oder der Sicherung.</p> 	<p>Das Kabel wird heiß. Die Kabelisolierung ist gebrochen.</p> <p style="text-align: center;">⚠ ACHTUNG</p> <p>Wenn das Netzkabel beschädigt wird, lassen Sie zur Vermeidung von Unfällen die Installation des neuen Kabels von einem Fachhändler oder Fachtechniker vornehmen.</p>	
<p>Der Fernseher, das Radio oder anderes Gerät wird gestört.</p> 	<p>Ein Schalter funktioniert nicht einwandfrei.</p> 	<p>Ungewöhnliche Geräusche während des Betriebs.</p> 
<p>Sollten Fremdkörper über die Luftabzüge in die Inneneinheit gelangen und der Ausschütter nicht mehr bedienbar sein, kontaktieren Sie bitte Ihren Händler.</p>	<p>Die RUN und TIMER Lampen der Anzeigen auf dem Gerät blinken schnell (0,5s ON; 0,5s OFF), aber leuchten nicht permanent.</p>	
<p>Wenn Störungen auftreten, schalten Sie das Gerät ab und schalten Sie es nach 3 Minuten wieder ein. Schalten Sie das Gerät mittels der Fernbedienung (ON/OFF) ein und wieder aus und die Abweichung besteht weiterhin.</p>		

Zur Mehrfachklimaanlage

Gleichzeitiger Betrieb

- Die Klimaanlagen können nicht gleichzeitig in verschiedenen Betriebsarten betrieben werden. Z.B. ist gleichzeitiger Betrieb von COOL des einen Geräts und HEAT des anderen Geräts nicht möglich.
- Bei verschiedenen Bedienungsschritten erhält die zuerst eingeschaltete Klimaanlage den Vorrang, so daß die danach eingeschaltete Klimaanlage auf Gebläsebetrieb schaltet.
- Wenn Sie der später eingeschalteten Klimaanlage den Vorrang geben wollen, müssen Sie entweder die zuerst eingeschaltete Klimaanlage abschalten oder aber die Betriebsart der zuerst eingeschalteten Klimaanlage der Betriebsart der danach eingeschalteten Klimaanlage angleichen.
- Wenn andere Innengeräte in anderen Modi betrieben werden, leuchtet das RUN-Licht auf.

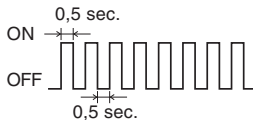

Automatischer Betrieb

- Falls der Schalter der Fernbedienung auf Betriebsart AUTO steht, wählt die Klimaanlage automatisch entweder COOL, DRY oder HEAT, wenn der jeweilige Betrieb durch die Zimmertemperatur aktiviert wird.
- Während gleichzeitigen Betriebs der Klimaanlagengeräte wird eventuell die Betriebsart jedes Geräts je nach der jeweiligen Zimmertemperatur automatisch gewechselt, was dazu führen kann, daß sich die Außenanlage abschaltet. In solchem Fall sollten Sie statt AUTO die Betriebsart COOL oder HEAT wählen. (Gilt nur für den Fall, wo mehrere Klimaanlagengeräte eingesetzt werden.)

Kältemittelaufbereitung (Öl)

- Wenn die Innengeräte längere Zeit nicht betrieben werden, kann die Kühl- oder Heizleistung zeitweilig sinken. Das geschieht, um die Aufbereitung des Kältemittels (Öl) in den angehaltenen Innengeräten zu regeln. Gleichzeitig ist möglicherweise das Fließen des Kältemittels aus den angehaltenen Innengeräten zu hören.

Selbstdiagnosefunktion

■ Wir sind ständig bemüht, unseren Kundendienst durch Einbau von Prüfmöglichkeiten zu verbessern, die die jeweilige Fehlerquelle aufzeigen:

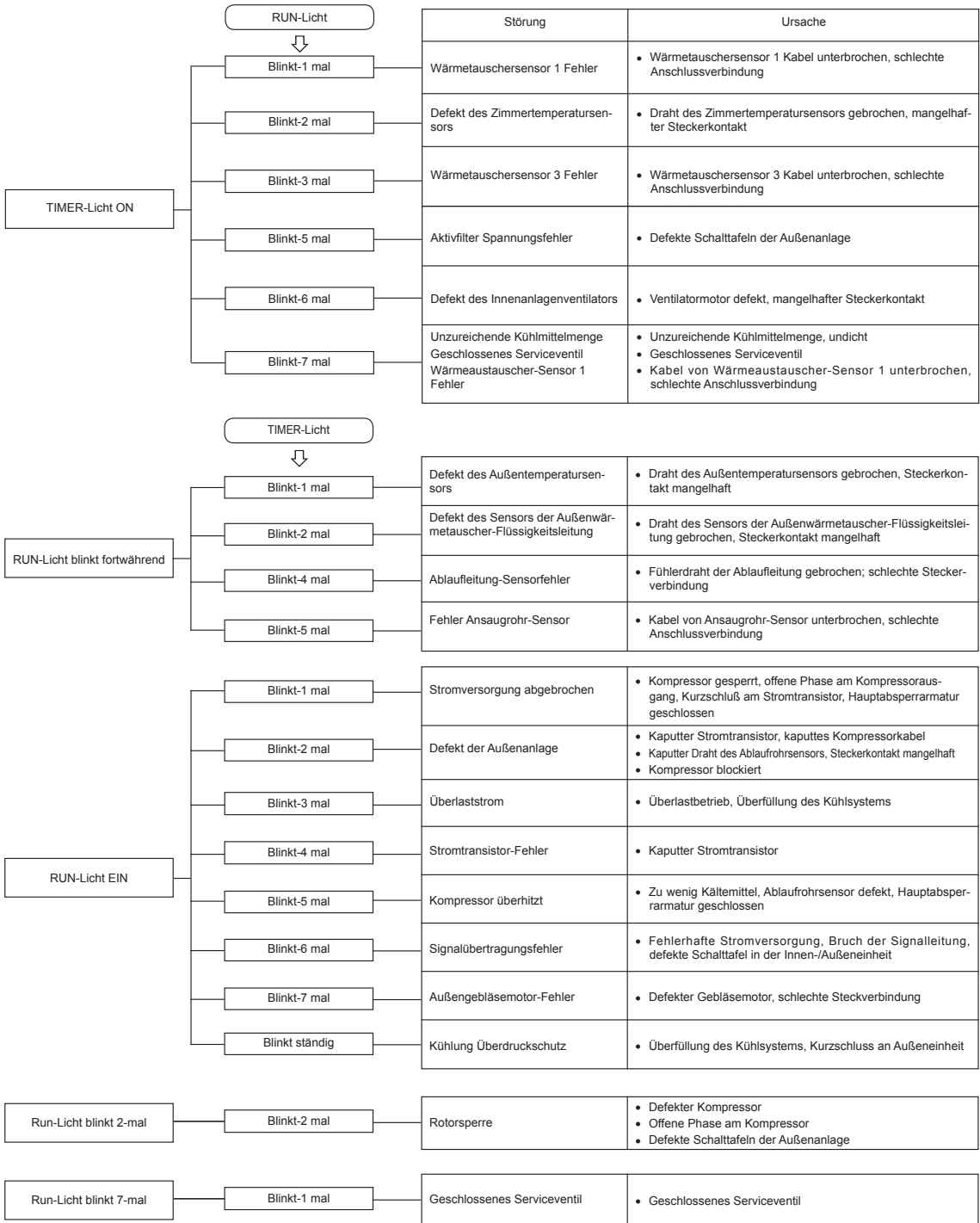

EU DECLARATION OF CONFORMITY

MITSUBISHI HEAVY INDUSTRIES THERMAL SYSTEMS, LTD.
2-3, Marunouchi 3-chome, Chiyoda-ku, Tokyo, 100-8332, Japan

declare under our sole responsibility that the apparatus referred to in this declaration conforms with the following directives.

Description of apparatus: Split Type Air Conditioner
Model name:

Conformity model list

[Indoor Unit]

Category	Model
SRF Series	SRF25ZS-W
	SRF35ZS-W
	SRF50ZSX-W

[Outdoor Unit]

Category	Model
SCM Series	SCM40ZS-W
	SCM45ZS-W
	SCM50ZS-W
	SCM60ZS-W
	SCM71ZS-W
	SCM80ZS-W
SRC Series	SRC25ZS-W2
	SRC35ZS-W2
	SRC50ZSX-W2

Relevant EU Directives :

Machinery 2006/42/EC

Applied Standards / Regulations :

EN 60335-1

EN 60335-2-40

Authorised Representative in the EU :

MITSUBISHI HEAVY INDUSTRIES AIR-CONDITIONING EUROPE, LTD.
5 The Square, Stockley Park, Uxbridge, Middlesex, UB11 1ET, United Kingdom





MITSUBISHI HEAVY INDUSTRIES THERMAL SYSTEMS, LTD.

2-3, Marunouchi 3-chome, Chiyoda-ku, Tokyo, 100-8332, Japan
<http://www.mhi-mth.co.jp/en/>

MITSUBISHI HEAVY INDUSTRIES AIR-CONDITIONING EUROPE, LTD.

5 The Square, Stockley Park, Uxbridge, Middlesex, UB11 1ET, United Kingdom
Tel : +44-333-207-4072
Fax: +44-333-207-4089
<http://www.mhiae.com/>

MITSUBISHI HEAVY INDUSTRIES AIR-CONDITIONERS AUSTRALIA, PTY. LTD.

Block E, 391 Park Road, Regents Park, NSW, 2143 PO BOX 3167, Regents Park, NSW, 2143
Tel : +61-2-8774-7500
Fax: +61-2-8774-7501
<http://www.mhiae.com.au>